



Meest **compacte**
mid-wheel rolstoel



- excellente buitenprestaties
- wendbaar en compact

SIGMA - midwheeldrive

SIGMA geeft u de vrijheid om overal te gaan waar u maar wilt en combineert de beste kenmerken in één elektronische rolstoel.

Dankzij de unieke ophanging van de SIGMA en de LiNX-besturing wordt rijden een verbazingwekkende soepele ervaring en dit leidt tot uitstekende prestaties bij gebruik buitenshuis.

Zelfs bij een full option, blijft de SIGMA compact en zeer wendbaar. Perfect voor het nemen van scherpe bochten, zowel in kleine als in grote ruimtes.

De SIGMA-rolstoel is verkrijgbaar in verschillende configuraties en werd ontwikkeld om perfect bij u aan te sluiten. We streven ernaar om u de best mogelijke ervaring aan te bieden met het ultieme zit- en rijcomfort. Met een breed scala aan opties kan de SIGMA worden aangepast aan uw persoonlijke behoeften en levensstijl.

- unieke ophanging
- rijcomfort

SIGMA - VERMEIREN ontwerp

Onze professionele ontwerpers hebben een uniek ophangstelsel ontwikkeld met 3 pendelarmen. Daardoor blijven de 6 wielen permanent in contact met de grond op verschillende ondergronden.

Door deze unieke 3-punts ophanging, blijft de SIGMA op elk moment stabiel en kan hij hoogteverschillen tot 50 mm (65 mm SIGMA 230) overbruggen.

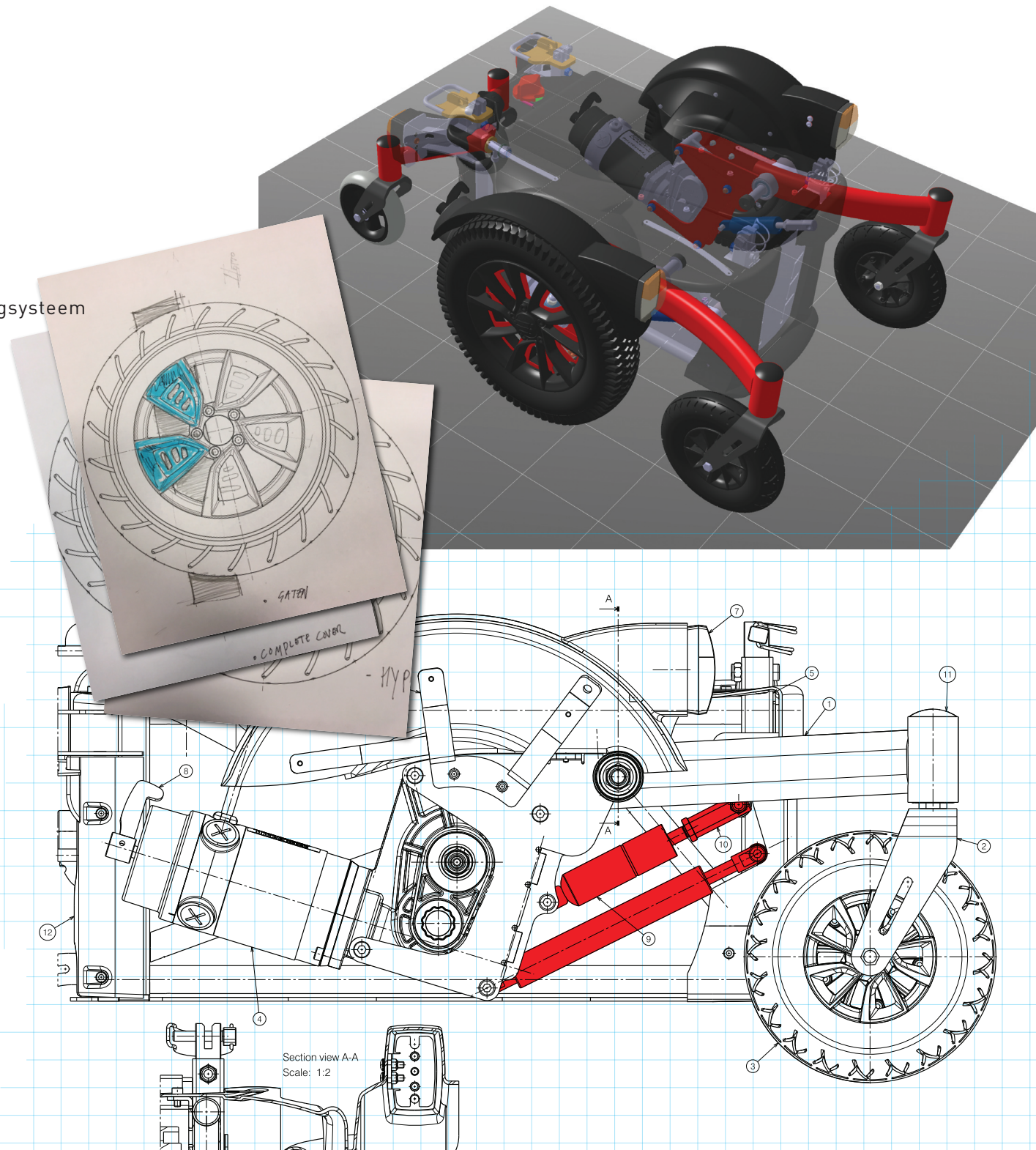
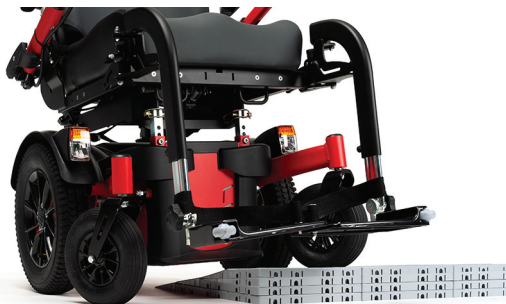



De nieuwe generatie besturingssystemen voor elektronische rolstoelen

- Uitbreidbaar systeem
- Modulaire componenten
- Up-to-date technologie
- Vernieuwde aanpak in programmatie



■ adaptieve besturingen

SIGMA - LiNX besturingen

De SIGMA wordt geleverd met een **LiNX** besturingssysteem.

Met een constante snelheid op oneffen terrein rijden kan moeilijk zijn. Het intelligent **LiNX** systeem met actieve weerstands aanpassing analyseert constant en dit resulteert in een optimale reactie van de motoren op het terrein met als gevolg een optimaal rijcomfort en veiligheid.

Door de modulaire opbouw kan de **LiNX** besturing eenvoudig worden uitgebreid met opties, kunnen functies gemakkelijk aangepast worden en kan ook het onderhoud efficiënt uitgevoerd worden.

De basis controller verleent toegang tot de meeste functies van de SIGMA rolstoel.



SE08 - Extra besturing



SE09 - Begeleider besturing



SE64 - 10-voudige schakelaar

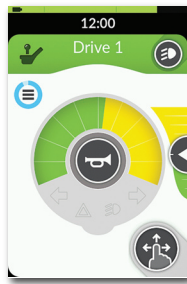

LINX besturing met LCD touch screen geeft toegang tot een groot aantal functies (inclinatie van zit en rugleuning, verlichting...) met directe visualisatie op het LCD-scherm voor meer comfort en gebruiksgemak.

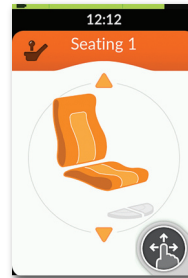

Zit en rug aanpassingen

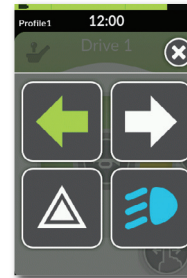

Duidelijke pictogrammen

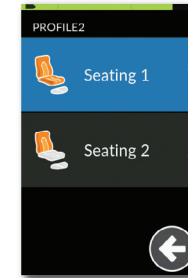

Personaliseerbaar

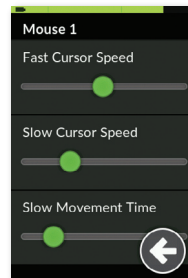

Fijnafstelling van de instellingen

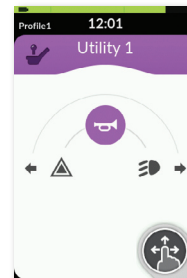

Verschillende hulpprogramma's

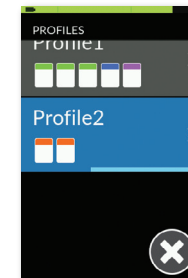

Gepersonaliseerde profielen

De **LINX**-interface is beschikbaar op iOS en PC, zodat u de SIGMA data snel en gemakkelijk kan configureren of analyseren.

LINX biedt uitgebreide gegevens en statistieken aan om de prestaties van uw rolstoel te kunnen analyseren. De data kan in realtime worden bekeken via een Bluetooth®-verbinding.

Met een sleutel kunnen de instellingen van de rolstoel die uitgerust is met een **LINX** besturing worden aangepast.



SE83 - Mini joystick



SE82 - Knoppen besturing

SIGMA - LINX extra besturingen

Aanvullend bestaan er extra besturingen die aan de achterzijde gemonteerd kunnen worden. Knopbesturingen, mini joysticks of besturingen die een persoonlijke oplossing kunnen aanbieden aan elke gebruiker.



■ bewegingsvrijheid

SIGMA - Besturingen

VERMEIREN streeft ernaar het persoonlijke comfort van elke gebruiker te verbeteren en biedt meerdere soorten besturingen en systemen aan, aangepast aan de noden van elke gebruiker. Van standaard en extra besturingen tot op maat gemaakte kinbesturingen met volledig geïntegreerde touchscreen besturing.

SE04 - Kinbesturing



SE63 - Schuimrubberen bal



SE02 - LiNX basis besturing



SE02 - LiNX LCD besturing



SE53 - Wegzwenkbare besturing



SE53A - Wegzwenkbare besturing met vergrendel posities



SE53Z - Wegzwenkbare verlagende besturing



SE55 - Versterkte besturing

persoonlijk comfort

SIGMA - Zitcomfort

Goed zitten is essentieel voor het comfort van iedereen. Van zachte, voorgevormde armsteunen tot rugleuningen en kussens met speciale ventilatieopeningen of stijlvollere, kunstlederen rugleuningen... alle types zijn compatibel met de SIGMA rolstoel en dragen bij tot een aangenaamere rijervaring.



Armsteun in PU uitvoering



Armsteun in kunstlederen uitvoering



Armsteun in SOFT uitvoering



Rug en zit in transpiratie ventilerend materiaal



Rug en zit in SOFT uitvoering



Rug en zit in kunstlederen uitvoering

■ zitconfiguraties

Optionele zitconfiguraties zijn altijd op aanvraag beschikbaar. Van een extra lift (SE42) die een hoogteverschil tot 300 mm kan overbruggen tot een extra zitkanteling tot 50° (SE43). Deze extra functies dragen bij aan de kwaliteit van uw levensstijl en maken het u gemakkelijker in uw dagdagelijkse activiteiten.



■ eigentijds ontwerp



■ SIGMA 230

Design betekent niet altijd dat je moet toegeven als het gaat over functionaliteit. Voor de gebruikers die iets extra wensen, hebben we de SIGMA 230 gecreëerd. Uitgerust met grotere voorwielen, stalen voorvorken en een extra obstakelhoogte tot 65 mm.



conformiteit

SIGMA - Uw garantie op kwaliteit.

Kwalitatief voldoet de SIGMA aan de hoogste eisen en normen, vastgelegd door gecertificeerde testinstituten in de meeste Europese landen.

De rolstoel moet aan u worden aangepast en niet omgekeerd.

Ons basisprincipe is: de rolstoel moet aan u worden aangepast, niet andersom. Daarom hebben onze rolstoelen een modulair ontwerp.

Alle soorten rolstoelen kunnen worden aangepast, hebben tal van accessoires en alle opties zijn onderling uitwisselbaar. Dit is het resultaat van ons voortdurende onderzoek en meer dan 63 jaar ervaring.



opties

B06 - manuele voetsteun

BZ8 ART - lengte corrigerende beensteun

BZ8E ART - elektrisch verstelbare beensteun

B15A - zwarte tafel in ABS

B31 - krukkenhouder

L04 - zijdelingse rugpelot

SE24 - bekerhouder

SE26 - duwstang

BZ10E - elektrische voetplaat

L55 - verstelbare hoofdsteun

L58 - verstelbare comfort hoofdsteun

L44 - naspanbare rug

B58 - veiligheidsgordel met snelkoppeling

SE16 - plexi zijplaten

SE27 - opbergkoffer

SE74 - spiegel



Blok profiel



Blok profiel



Lijn profiel



Lekvrij





B06



BZ8 ART



BZ8E ART



B15A



B31



L04



SE24



SE26



BZ10E



L55



L58



L44



B58



SE16



SE27



SE74



SIGMA - matte en glanzende kleuren

De SIGMA rolstoel is verkrijgbaar in een breed scala kleuren, passend bij uw persoonlijke stijl. Kies voor een subtiele matte kleur of een meer opvallende, glanzende kleur.

De kleur van uw keuze wordt weergegeven in alle details van de SIGMA rolstoel, inclusief de binnenzijde van de middelste velg en de onderkant van de batterij behuizing.

matte kleuren



afmetingen

Lengte, breedte, hoogte... Hoeveel weegt mijn Sigma? Heb ik een bredere of een smallere zitbreedte nodig? Dit zijn allemaal belangrijke vragen die we proberen te beantwoorden in onze technische handleidingen om iedereen te voorzien van accurate informatie die helpt om de juiste beslissing te nemen over welk model het beste bij u past.

Omschrijving	Specificaties per configuratie met BZ10E en L34 TUB			
	SE30	SE39	SE43	SE42
Max. gewicht van gebruiker	140 kg			
Rolstoel klasse	B			
Totale lengte met voetplaat	1177 mm		1163 mm	1198 mm
Totale breedte		Sigma Sigma 230		
		618 mm - 630 mm - 680 mm 672 mm - 672 mm - 680 mm		
Totale hoogte	1055 - 1115 mm		1075 - 1135 mm	1100 - 1400 mm
Totale massa	141 kg		154 kg	168 kg
Massa van zwaarste onderdeel	133.75 kg		146.75 kg	160.75 kg
Massa van wegneembare onderdelen		Voetsteun BZ06 Rugsteun Lader		
		1,95 kg (per stuk)		
		3,35 kg		
		0,95 kg		
Statische stabiliteit bergaf		6°		
Statische stabiliteit bergop		6°		
Statische stabiliteit zijwaarts		6°		
Energieconsumptie *		Aandrijving A: 35 km Aandrijving B: 35 km		
Maximale veilige helling		6°		
Maximum hoogte hindernis		Sigma Sigma 230		
		50 mm (met een aanloop van 0.5m)		
		65 mm (met een aanloop van 0.5m)		
Max. snelheid		Aandrijving A: 6 km/u Aandrijving B: 10 km/u		
Minimale remafstand bij hoogste snelheid		2,1 m		
Hoek zit	0 - 21° (manueel)	0 - 20° (elektrisch)	0° - 50° (elektrisch)	0° - 45° (elektrisch)
Zitdiepte, verstelbaar	420-440-460-480-500-520 mm			
Zitbreedte, verstelbaar	400 mm - 450 mm - 500 mm			
Zithoogte aan voorzijde, verstelbaar	435-450-465-480-495 mm		453 tot 513 mm	478 tot 778 mm
Hoek rug	0° - 30°			

Omschrijving	Specificaties per configuratie met BZ10E en L34 TUB			
	SE30	SE39	SE43	SE42
Hoogte van rug	610 mm			
Afstand tussen voetplaat BZ10E en zit, verstelbaar	365 mm – 465 mm			
Hoek been tot zit	90° - 153°			
Afstand armsteun tot zit	250 mm – 530 mm			
Draaicirkel (diameter)	1200 mm			
Grondspeling (Onderkant onderframe)	65 mm			
Diameter middelste wielen	350 x70 mm			
Type middelste wielen	3.00-8, luchtbanden			
Diameter voorste wielen		Sigma Sigma 230		
		200 x 50 mm		230 x 70 mm
Type voorste wielen	Rubberbanden			
Diameter balanswielen	140 x 40 mm			
Type balanswielen	Rubberbanden			
Onderframe met wielen – afmetingen		Sigma Sigma 230		
		962 x 618 x 377 mm		962 x 672 x 377 mm
Omschrijving elektriciteit	Aandrijving A		Aandrijving B	
Batterij (lekvrije AGM-batterijen, onderhoudsvrij)	Capaciteit:	80,0Ah/20hr		
	Output:	12V DC		
Aandrijfmotoren	2 x 220W Met EM rem		2 x 350W Met EM rem	
Batterijlader	220-240V AC, 50/60Hz		220-240V AC, 50/60Hz	
Input:	6 A		8 A	
Max. laadstroom:	IP21		IP21	
Beschermingsklasse	II		II	
Isolatieklasse II				
Vermogensmodule	150A		150A	
Zekering				

* Theoretische actieradius, in overeenstemming met EU-normen bij ideale omstandigheden berekend. Snelheden en actieradius kunnen afwijken (ca. 15%).

Maten in mm, gewicht in kg. Afwijkingen in maten en gewicht (15 mm en 1,5 kg) zijn mogelijk. Voorbehouden technische wijzigingen. Beelden enkel ter illustratie. Bepaalde functies kunnen optioneel zijn.



- unieke ophanging
- rijcomfort
- excellente buitenprestaties
- wendbaar en compact
- uitgebreid assortiment

verdeeld door

