

TURIOS

Onze meest compacte





Scan de QR code
en ontdek de Turios video.



■ De meest compacte

Turios is onze meest compacte elektrische rolstoel. Door het compacte frame verzekeren we ons van een hoge wendbaarheid, perfect voor binnenshuis gebruik. Het nemen van openbaar vervoer of een lift is geen enkel probleem met deze elektrische rolstoel.

Ook wanneer je hem buitenshuis gebruikt, is de prestatie van Turios excellent. Door de grote wielen kan hij gemakkelijk kleine obstakels overwinnen zonder stabiliteit te verliezen. Turios, je beste reisgezel, voor binnen en buiten gebruik!

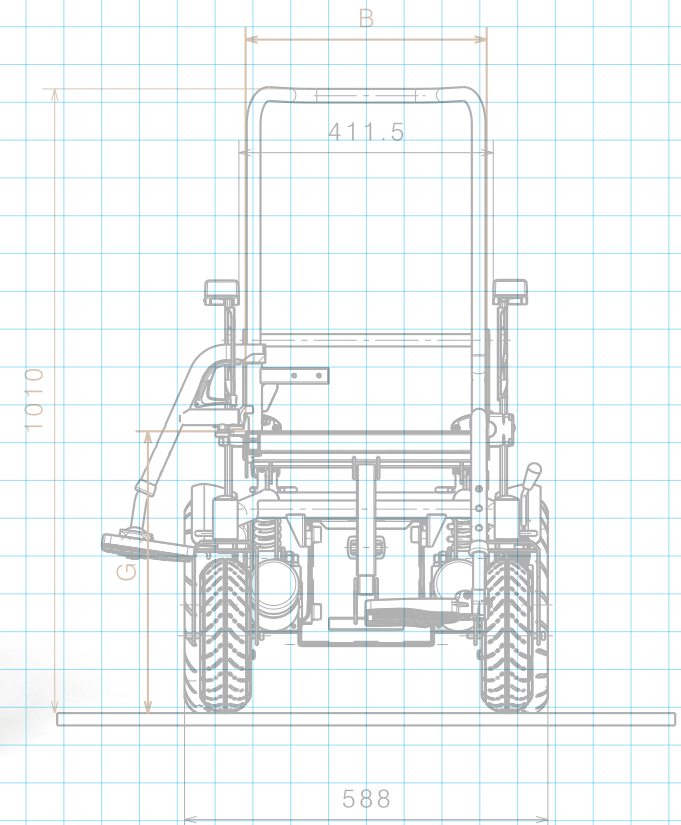

■ Personaliseer je Turios

Configureer je eigen Turios zodat hij bij jouw levensstijl en smaak past. Of je nu het liefst binnen rondrijdt of op avontuur gaat naar buiten, je Turios past zich aan aan elke situatie. De accentkleur van je wielvelg volgt de kleur die jij kiest voor jouw Turios frame.

Voorwielen



8" (200 mm)



9" (230 mm)



10" (260 mm)

Achterwielen



■ Configureer je Turios

Comfort is heel belangrijk in een rolstoel. Daarom heb je de keuze uit verschillende stoel- en rugleuningconfiguraties. Voor een betere positionering en een stabielere houding raden we een voorgevormde rugleuning en zit met PU soft touch bekleding of een afwerking van stijlvol kunstleder aan.



*Turios C5 zwart - Hoofdsteen L55
LED lamp SE19 - Comfort beensteun BZ8*

Voorgevormde rugleuning en zit L34 L35 PU Soft Touch

Beschikbare bekleding

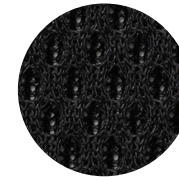

3D Net



Kunstleder



Nylon Plus

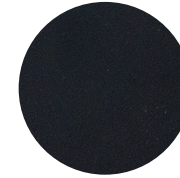

PU Soft Touch

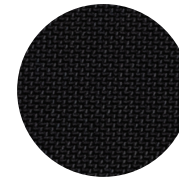

Nylon

Soorten rugleuningen



Aanspanbare rug



Voorgevormde rug



Voor zitcomfort is Turios uitgerust met een manueel aanpasbare zit en rugleuning of met een optionele elektrisch-aanpasbare rugleuning en zit. Een ultieme combinatie van comfort en gebruiksgemak.

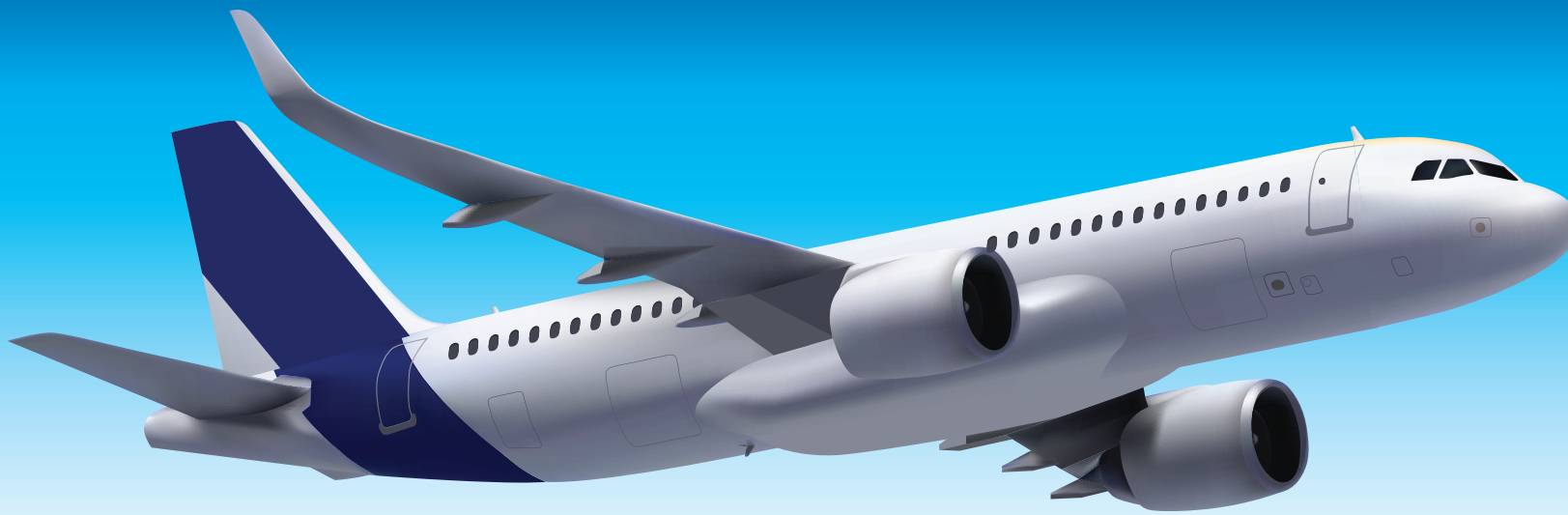

■ Reisplannen? Neem je Turios mee!



De batterijen van Turios zijn toegelaten voor vervoer via luchttransport. Hierdoor kan je hem meenemen naar je favoriete bestemming, waar die ook is.



Turios is onderworpen aan crashtests conform met **ISO 7176-19** en kan gebruikt worden als een voorwaarts kijkende stoel in gemotoriseerde voertuigen door kinderen of volwassenen met een lichaamsgewicht van 22 kg of meer.

■ Kleuren

Turios is beschikbaar in meer dan 7 verschillende kleuren. De kleur naar jouw keuze vind je terug op het frame én de velgen van de achterwielen.



C4
rood



C5
zwart



C76
metaalkleurig wit



C77
metaalkleurig zwart



C79
metaalkleurig blauw



C85
groen



C87
oranje



Andere kleuren zijn te verkrijgen op vraag



SE09 - Bediening begeleider



SE06 - USB aansluiting



B31 - Krukhouder



BZE - Elektrisch verstelbare beensteunen



SE19 - Lampen



SE27 - Koffer

LiNX™

De nieuwe generatie van rolstoelaandrijvingsystemen



- Een naadloos en uitbreidbaar systeem
- Modulaire componenten – Mix en match modules
- Hoogstaande technologie
- Revolutionaire aanpak van programmering



Een complete lijst van alle opties vind je op onze website www.vermeiren.be

Technische informatie

■ Totale breedte	580 - 640 mm
■ Totale lengte	1060 - 1070 mm
■ Zithoogte	490 - 520 mm
■ Zitbreedte	390 / 450 / 510 mm
■ Zitdiepte	430 - 510 mm
■ Hoogte rug	550 mm

■ Batterijen	2x12V/38Ah/150W of 2x12V/50Ah/450W
■ Snelheid	6 km/u of 10 km/u
■ Actieradius	>25 km
■ Gewicht	105,8 kg
■ Maximum gebruikersgewicht	130 kg
■ Extra informatie	 

Maten in mm, gewicht in kg. Afwijkingen in maten en gewicht (15 mm en 1,5 kg) zijn mogelijk. Voorbehouden technische wijzigingen. Beelden enkel ter illustratie. Bepaalde functies kunnen optioneel zijn.

TURIOS

Onze meest compacte

- compact design
- binnens- en buitenshuis gebruik
- krachtige achterwielaandrijving
- uitstekend rijcomfort

Verdeeld door:

VERMEIREN
we care for you

