

User manual

MANUEL D'UTILISATION
GEBRUIKSAANWIJZING
GEBRAUCHSANWEISUNG
MANUALE DI ISTRUZIONI
MANUAL DE INSTRUCCIONES
INSTRUKCJA OBSŁUGI
NÁVOD K OBSLUZE

Turios



Contents

Preface	4
1. Your product	6
1.1. Options	7
2. Before use	7
2.1. Intended use	7
2.2. General safety instructions	8
2.3. Symbols on the wheelchair	9
2.4. Transport	10
2.5. First use and storage	14
3. Using your wheelchair	14
3.1. First ride	15
3.2. Driving outdoors	16
3.3. Operating console	17
3.4. Brake and free-wheel lever	18
3.5. Transfer to/from the wheelchair.	19
3.6. Comfort adjustments	20
3.7. Battery status and charging	22
4. Maintenance	24
4.1. Points of maintenance	24
4.2. Maintenance instructions	26
4.3. Troubleshooting	27
4.4. Expected lifespan	28
4.5. Reuse	28
4.6. End of use	28
4.7. Warranty	28
5. Technical specifications	28

Preface

Congratulations! You are now owner of a Vermeiren wheelchair!

This wheelchair is made by qualified and committed personnel. It is designed and produced according to high quality standards, guarded by Vermeiren.

Thank you for your trust in the products of Vermeiren. To support you on the use of this wheelchair and its operating functions, this manual is offered. Please read this manual carefully; it will help you to get familiar with the operation, capabilities and limitations of your wheelchair.

If you still have questions after reading this manual, do not hesitate to contact your specialist dealer. He/she will be glad to help you.

Important note

To ensure your safety, and to prolong the lifetime of your product, please take good care of it and have it checked and serviced on a regular basis.





This manual reflects the latest product developments. Vermeiren has the right to implement changes to this type of product without any obligation to adapt or replace similar products previously delivered.

Pictures of the product are used to clarify the instructions. Details of the depicted product may deviate from your product.

Information available

On our website <http://www.vermeiren.com/> you will always find the most recent version of the following information. Please consult this website regularly for possible updates.

Visually impaired people can download the electronic version of this manual and have it read out by means of a text-to-speech software application.

	User manual For user and specialist dealer
	User manuals of applied operating console and battery charger For user and specialist dealer
	Installation instructions For specialist dealer
	Service manual for wheelchairs For specialist dealer
	EC declaration of conformity

1. Your product



1. Backrest
2. Armrests
3. Arm pads
4. Operating console
5. Seat
6. Safety belt
7. Leg rests or footrests
8. Footplates
9. Steering wheels (front wheels)
10. Driving wheels (rear wheels)
11. Driving motors
12. Battery housing
13. Front light (optional)
14. Rear light (optional)
15. Anti-tipping
16. Identification plate

1.1. Options

Contact your specialist dealer about options. He will gladly advise you.

2. Before use

2.1. Intended use

In this paragraph a brief description of the intended use of your product is given. Additionally, relevant warnings are added to the instructions in the other paragraphs. In this way we would like to make you aware of the possible misuse that may appear.

- This product is a medical device.
- Indications and contraindications: This wheelchair can be operated by the user sitting in the wheelchair, or it can be pushed by an attendant. The wheelchair is designed and produced to be a transport aid for users who suffer from paralysis, loss of limbs or limb deformations/defects, heart insufficiencies, ... You should NOT use this wheelchair without attendant if you suffer from physical or mental impairments that may put you, or other people, in danger when driving the wheelchair. For this reason, consult your doctor first and make sure that your specialist dealer is informed about his advice.
- This wheelchair is suitable for indoor and outdoor use.
- This wheelchair is designed and produced solely to transport/transfer one (1) person with a maximum weight of 130kg. It is not designed for transportation of goods or objects, nor for any use other than previously described.
- Only use accessories and spare parts approved by Vermeiren.
- Please read all technical details and limits of your wheelchair in chapter 5..
- The warranty on this product is based on normal use and maintenance as described in this manual. Damage to your product caused by improper use or lack of maintenance will cause the warranty to lapse.

2.2. General safety instructions

CAUTION

Risk of injuries and/or damage

- Carefully read and follow the instructions in this manual. Otherwise you may get injured or your wheelchair may get damaged.













Keep the following general warnings in mind during use:





- Do not use your wheelchair if you are under influence of alcohol, medicines or other substances that may influence your driving abilities.
- Be aware that some parts of your wheelchair may get very hot or cold due to ambient temperature, solar radiation, heating devices or due to the motor drive during the ride. Be careful when touching. Wear protective clothing if the weather is cold. After a ride, wait until the wheelchair/motor has cooled down.
- Before switching the wheelchair on, be aware of the environment/situation in which you are located. Adjust your speed to this before driving off. We advise you to use the slowest speed setting to drive indoors. For outdoor driving you can adjust the speed to a suitable speed at which you feel comfortable and safe.
- ALWAYS keep in mind that your wheelchair may stop suddenly due to a discharged battery or a protection that prevents your wheelchair from further damage. Also check the possible causes mentioned in § 4.3.. Use your safety belt to prevent injuries.
- Your wheelchair has been tested for electromagnetic compatibility and complies with the standard, see chapter 5.. Nevertheless, sources of electromagnetic fields may influence the driving performance of your wheelchair, such as the fields of mobile phones, power generators or high-power energy sources. On the other hand, the electronics of your wheelchair can affect other electronic appliances too, such as alarm systems of shops and automatic doors. We therefore advise you to check your wheelchair regularly for damage and wear, since these may enlarge the interference (see also chapter 4.).
- Only drive on flat surfaces where both driving wheels touch the ground and where there is sufficient contact to operate the wheelchair safely.
- Alterations or substitutions should not be made to the wheelchair securement points or to structural and frame parts or components without consulting the wheelchair manufacturer.
- Make sure that your hands, clothes, belts, buckles or jewellery don't get caught by wheels or other moving parts during use.

Be aware that your wheelchair may interfere with some types of anti-theft systems, depending on the settings used. This may cause the shop's alarm to go off.

Any serious incident [MDR (EU) 2017/745 §2 (65)] that has occurred in relation to the device should be reported to the manufacturer and the competent authority of the Member State in which the user and/or patient is established.

2.3. Symbols on the wheelchair

	Maximum weight of the user in kg
	Maximum safe slope in ° (degrees).
	For indoor use only (battery charger)
	Maximum speed km/h
	Type designation
	Catalogue number
	Serial number
	Medical device
	Manufacturer
	Date of manufacture
	Declaration of conformity
	Attention: important information

	It is advised to read the manual
	Risk of entrapment
	Can be used as a seat in a motor vehicle ; indicates attachment points
	For electric devices only: Protection class II
	For electric devices only: Do not dispose of parts in household waste! Submit for proper recycling.

2.4. Transport

CAUTION

Risk of damage

- Take action to protect the wheelchair from being damaged during transport.

2.4.1. Moving out of the way

Use the operating console to drive the wheelchair to its destination.

Otherwise, put the wheelchair in free-wheel mode (see §3.4.) and use the push bar to move it.

2.4.2. Transport by aircraft

Since the wheelchair is equipped with non-spillable AGM batteries, it is possible to transport the wheelchair (as a whole) by aircraft. Consult your airline for the correct handling procedures before booking your flight. Before handing your wheelchair over to the airport personnel, disconnect the battery from the wheelchair, see installation manual.

2.4.3. Transport by vehicle, as luggage

⚠ WARNING

Risk of injuries and damage

- Make sure that the free-wheel lever is in braking position during transport, see § 3.4..
- 1. Use the operating console to return your wheelchair to stable position, see § 3.5.3..
- 2. Remove all mounted accessories such as trays and respiratory equipment and secure them in a safe place.
- 3. Use a ramp to drive the wheelchair in the luggage compartment of the vehicle:
 - Set the wheelchair to the lowest speed setting.
 - Operate the joystick to drive the wheelchair forwards up the ramps and into the vehicle. Walk next to the wheelchair and follow it as it drives, but do NOT walk with it on the ramps.
 - Turn OFF the operating console.
- 4. Fasten the wheelchair frame securely to the vehicle using the strap-tie-down system (see Figure 1).
- 5. Place the wheelchair in drive mode (engaging the parking brakes) and check that the operating console is switched off.

2.4.4. Transport by vehicle, as seat for the user

- i** The wheelchair has passed the crash test of ISO 7176-19: 2022 and, as such, has been designed and tested for use only as forward-facing seat in a motor vehicle. The wheelchair is tested dynamically with the ATD (anthropomorphic test device) using a 4-points strap-tie system and a 3-point occupant-restraint system. Nevertheless, the user should preferably be transferred to one of the seats inside the vehicle and use the vehicle's restrain system. The wheelchair should be stored as luggage in a separate (cargo) compartment, see §2.4.3. .

⚠ WARNING

Risk of injuries and damage

- Use the wheelchair's pelvic belt and the applicable three-points belt in the vehicle to prevent head and chest impacts with the vehicle.
- Do not use postural supports to restrain the user in the vehicle unless they are labelled as being in accordance with the requirements specified in ISO 7176-19:2022.

- Following involvement in any type of vehicle collision, have your wheelchair inspected by the specialist dealer or manufacturer's representative before reuse.

2.4.4.1. Securing the wheelchair

1. Make sure that the vehicle has a suitable wheelchair four-points strap-tie-down and occupant-restraint system conform ISO 10542, and that both systems are not frayed, contaminated, damaged or broken.
2. Use the operating console to return your wheelchair to stable position, see **§3.5.3.**
3. Remove all mounted accessories such as trays and respiratory equipment and secure them in a safe place. If not possible, secure them to the wheelchair but positioned away from the occupant with energy-absorbing padding placed between tray and user.
4. Use a ramp to drive the wheelchair (with user) in the vehicle according to the instructions in **§3.2.1.**
5. Position the wheelchair facing forward in the travelling direction, centrally between the tie-down rails mounted in the floor of the vehicle.
6. Make sure that the user is sitting as upright as possible. If the user's condition prevents this, carry out a risk assessment to evaluate the user's safety during transit.
7. Turn the operating console OFF and make sure that the free-wheel lever is in braking mode, see **§3.4.**
8. The location of each securement point on the wheelchair is marked with the following symbol:



9. Verify that the tie-down end-fitting is compatible with the wheelchair securement points.
10. Attach the front securement-strap hooks to the securement points **(A)** on the wheelchair following the supplier instructions of the strap-system.
11. Turn free-wheel lever in free-wheel position and roll the wheelchair backwards to pull the front straps tight, see **§3.4.**
12. Attach the rear securement-strap hooks to the securement points **(B)** on the rear in the same way.
13. Turn free-wheel lever back in braking position, see **§3.4.**



Figure 1

2.4.4.2. Securing the user

1. Attach the wheelchair's pelvic belt.
2. Attach the occupant restraint belts according to the instructions of the strap-system manufacturer.

i Wear the pelvic belt low across the front of the pelvis, so that the angle of the pelvic belt is within the preferred zone of 30° to 75° to the horizontal, similar to that shown below. A steeper (greater) angle within the preferred zone is desirable.

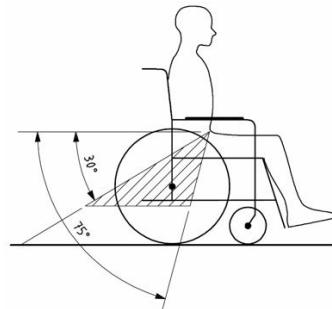

Figure 2

3. Adjust the belt tightly according to the instructions of the strap-system manufacturer, consistent with the user's comfort.
4. Ensure that the restraint belt connects in a straight line to the anchor point in the vehicle and that no bends in the belt are visible, for instance at the axle of the rear wheel.
5. Position the seatbelt buckle so that the release button will not be contacted by wheelchair components during a crash.
6. Make sure that belts are not twisted or held away from the body as shown in figure 3.
7. Make sure that the shoulder-belt restraints fit over the shoulders, see figure 4.

Belt restraints must not be held away from the body by wheelchair components such as armrests or wheels.

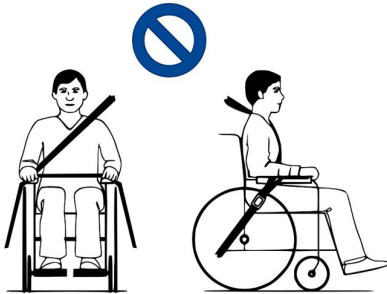

Figure 3

Belt restraints make full contact with shoulder, chest and pelvis. Pelvic belt low on the pelvis near the thigh-abdominal junction

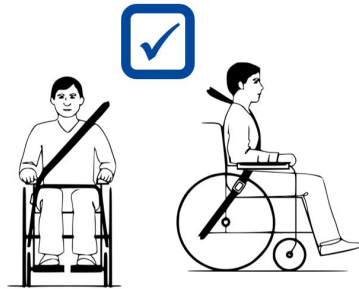

Figure 4

2.5. First use and storage

⚠ CAUTION

Risk of battery damage

- Never completely discharge the battery.
- Do not interrupt the charging cycle; only disconnect the battery charger when the battery is fully charged.
- Make sure that your wheelchair is stored in a dry environment to prevent mould from growing and the upholstery from being damaged, see also chapter 5..
- For manually adjustable wheelchairs, make sure that all cables are connected to the module (under the seat) and light controller (next to the joystick) before first use.

Ensure that the battery has been fully charged before using your wheelchair, ask your dealer if this has already been done or not. To charge, follow the charging instructions in **§3.7**.

3. Using your wheelchair

⚠ WARNING

Risk of injuries

- First read previous chapters and inform yourself about the intended use. Do NOT use your wheelchair unless you have read and fully understood all instructions.
- Also read the instructions in the operator console manual and battery charger manual!

- In case of doubts or questions, do not hesitate to contact your local specialist dealer, your care provider or technical adviser to help you with this.

3.1. First ride

CAUTION

Risk of injuries and damage

- Always keep the swing range of footrest and operating console in mind to prevent bystanders from being injured or objects from being damaged.
 - Always unplug the battery charger from the wheelchair before starting to drive.
- i** Make sure that you are familiar with the operation of your wheelchair before using it in crowded and possibly dangerous places. First exercise at a spacious, open area with little bystanders.
 - i** Investigate the effects of shifting the centre of gravity on the behaviour of the wheelchair, for example on up or down gradients, on laterally sloping ground, or when overcoming obstacles. Obtain support from an attendant.
 - i** The surface of the controller gets slightly warm during use.
 - i** While driving backwards, the speed is reduced.
1. Make sure that
 - the wheelchair is on a flat surface;
 - the battery is fully charged, see **§ 3.7.**;
 - the motor is coupled, see **§ 3.4.**;
 - the tyres have the correct tyre pressure (if applicable), see **§ 4.2.1.**;
 - the wheelchair is adapted to your needs and comfort, see **§3.6.**;
 - you have the proper sitting position, see **§ 3.5.2.**.
 2. Follow the instructions in the operating console manual.
 3. Switch on your wheelchair.
 4. Turn the speed control to the lowest speed setting.
 5. Exercise how to drive and make adjustments to the wheelchair.
 6. If you feel confident enough, you can try to drive at higher speed.
 7. Now try to turn, in forward and backward direction. Repeat this a few times.

8. Make sure that your wheelchair stands stable when ending the ride.
9. Switch off your wheelchair.

3.2. Driving outdoors

WARNING

Risk of accident - Adjust your driving behaviour and speed.

- Take the local road traffic law into consideration; it may differ per country. This counts for driving on pavements, unpaved roads or paved roadways.
- Do not drive on roads with heavy traffic.
- Take the weather conditions into consideration. Avoid driving by moist weather, extreme heat, snow, black ice, freezing temperatures; see technical specifications in chapter 5..
- Even with your wheelchair lights on, it is not suitable to drive on public roads at poor visibility (darkness, mist, twilight). Make sure that you are well visible, also during daylight hours, by using fluorescent clothing and/or by using own lighting at the front and rear side of the wheelchair.
- Be aware of other road users to whom your wheelchair may be an obstacle. Pay special attention during turning and reversing. If you are not acquainted with how to drive backwards, first practice in an open area. Indicate the direction you are intending to go before turning.
- Try to drive straight in small passages to prevent getting trapped.
- Keep the braking distance in mind. Be aware that the braking distance depends on speed, surface, weather conditions, slope and weight of the user.

3.2.1. Cope with slopes, kerbs, obstacles or ramps

CAUTION

Risk of injuries

- Use a restraining safety belt to secure yourself sitting in the wheelchair.
- Pay attention if the road is sandy, has soft ground, holes or gaps that may cause entrapment of the wheels and/or decreasing of the traction of the driving wheels.
- Do NOT drive on slopes, obstacles, steps or kerbs larger than specified in § 5..
- Always approach a kerb from the front.
- Do not put your wheelchair in free-wheel mode on a slope. The wheelchair may start moving, causing injuries to you or bystanders.
- Do not use your wheelchair on an escalator or stairs.

- Only use ramps approved by Vermeiren and do not exceed their maximum load.
- To safely overcome obstacles or slopes, put the wheelchair in its most upright sitting position.

i When you stop on a slope, the brake will work automatically to prevent the wheelchair from running forward or backward.

⚠ CAUTION

Risk of damage

- Always park your powered wheelchair on horizontal flat surfaces and on sites that are easily accessible.
 - If necessary, take a short run-up to speed up the wheelchair to mount a slope, obstacle, kerb or ramp. Prevent that you or your wheelchair has to cope with a large recoil.
 - Make sure that the wheelchair does not touch the ground or ramp due to the inclination of the wheelchair.
 - Be aware that the braking distance on downhill slopes can be significantly larger than on level ground.
1. Start your drive according to the instructions in **§ 3.1.**, step 1.
 2. To move the wheelchair up or down stairs/steps, use lifting equipment or a ramp. If these are not available, it can be lifted manually by at least two persons, grasping the frame firmly with both hands. Do not use the backrest, footplate(s), armrests, or wheels to grasp the wheelchair.
 3. To cope with obstacles or inclinations:
 - Adjust the wheelchair to its most stable position, see **§ 3.5.3.**
 - Drive as slow as possible to cope with the obstacle or inclination.

3.3. Operating console

⚠ CAUTION

Risk of injuries or damage

- Be aware that the stability decreases when the wheelchair is adjusted from sitting-straight to inclined position.
- Make sure there is enough space around the wheelchair to operate backrest and seat.
- With optional B15A table: Make sure that the operating console is swiveled outward and switched OFF before using the table.

i How to use the operating console is described in a specific user manual, enclosed with the delivery of your wheelchair. If this manual is missing, contact your specialist dealer immediately.

Put the joystick in the neutral (central) position before pressing the on/off button, otherwise the electronics will be blocked. To release this block, switch the operating console off and on again.

3.3.1. Technical protections

The operating console enables you to control all driving components and motors to adjust your body position. For your own safety, and to prevent that the wheelchair gets damaged, movements are monitored by the electronics. This may result in block of movement, speed decrease or complete stop. Consult the user manual of the operating console for more information.

To avoid accidental battery run down, your wheelchair is equipped with an automatic power shutdown system. This system switches off the operating console automatically when it is not operated for a while. If this occurs, simply switch your console back on.

3.4. Brake and free-wheel lever

⚠ CAUTION

Risk of injuries or damage

- Only operate the free-wheel lever when your wheelchair is turned OFF. An attendant should operate the free-wheel lever. NEVER operate it from sitting position.
- Do not use the free-wheel mode on slopes and inclinations, see symbol on motor:



i Make sure that the free-wheel lever is in its braking position BEFORE switching the wheelchair ON. Electromagnetic brakes do NOT function if the wheelchair is in free-wheel mode. This is indicated on the operating console. Driving is not possible.



Your wheelchair is equipped with electromagnetic brakes. The working of the brakes depends on the position of the free-wheel lever **(1)**.

The EM brakes function automatically, only if free-wheel lever **(1)** is in braking position. In this situation, the brakes start braking if:

- the wheelchair is OFF;
- the wheelchair is ON and the joystick is released.

Releasing the joystick makes the wheelchair stop gently and activates the brakes.

3.4.1. Operation of free-wheel lever

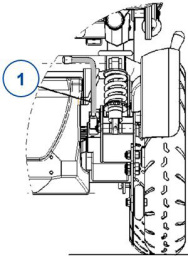
	<p>Turn levers to the “Neutral” symbol to put the wheelchair in free-wheel mode. The motor is now disconnected. The wheelchair can be moved manually.</p>
	<p>Turn levers to the “Drive” symbol to connect the motor to the drive. This should be done before starting the wheelchair.</p>
	

3.5. Transfer to/from the wheelchair.

⚠ CAUTION

Risk of injuries or damage

- In case you cannot perform the transfer in a safe manner, ask someone to assist you.
- Do not stand on the footplates.

3.5.1. Transfer

1. Position the wheelchair as close as possible to the chair, couch or bed to/from which you wish to transfer.
2. Apply the brakes by turning the free-wheel lever to braking position, see **§ 3.4.**
3. Fold the footplates upwards to prevent standing on them.

4. If necessary, remove one armrest to make room, see § 3.6.2.
5. Transfer to/from the wheelchair using the strength of your arms or with the help of attendant(s) or lifting equipment.

3.5.2. Sitting in the wheelchair

1. Sit down on the seat with your lower back against the backrest.
2. Turn the footplate(s) down and put your feet on the footplates.
3. Turn armrests down, if applicable.
4. Make sure that your upper legs are horizontal and that your feet are in a comfortable position. Adjust if necessary.
5. Make sure that your arms are bent and are resting comfortably on the arm pads. Adjust if necessary.

3.5.3. Adjusting to stable position

For transport purposes and when you need to negotiate obstacles, the wheelchair must be adjusted to maximise its stability:

- Backrest upright
- Footplate folded up or adjusted to a higher position to prevent touching the obstacle

3.6. Comfort adjustments

CAUTION

Risk of injuries or damage

- The following comfort adjustments can be done by the attendant or caretaker. All other adjustments are done by your specialist dealer according to the installation instructions, see preface.
- Make sure that your fingers, clothes, buckles don't get trapped during adjustment.

3.6.1. Safety belt

Fasten the safety belt by clicking the buckle into the receiver. If necessary, adjust the length of the straps.

To open the seat belt, press the red button.

3.6.2. Mounting or removing the armrests

⚠ CAUTION

Risk of injuries or damage

- Check that the arm pads are at the same height on each side.

Mount the armrest **(1)** by sliding the support rod **(2)** down into the frame **(3)**.

To remove the armrest **(1)**, lift it up and out of the seat frame.

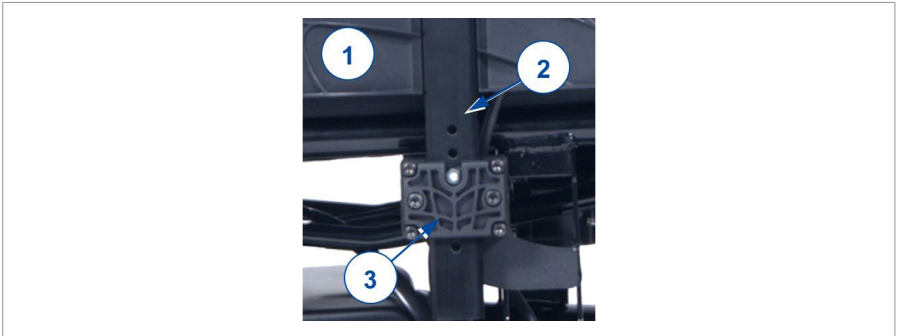

3.6.3. Footrest B06

To remove:

1. Pull footrest lever **(7)** and swing footrest **(8)** outwards.
2. Lift the footrest to remove it.

To install:

1. Hold footrest **(8)** sideways and hang it in footrest support **(9)**.
2. Swing the footrest inwards until it clicks in position.



3.6.4. Backrest inclination (manual version)

1. Pull the strap at the bottom of the backrest to unlock the mechanism.
2. Adjust the backrest to the desired position (0° - 32° , 4 steps of 8°).
3. Release the strap. Make sure that the backrest is well secured.

3.6.5. Backrest inclination (with gas spring)

The backrest inclination with gas spring is operated by means of a lever. Depending on your chosen configuration upon ordering, the lever is located on the backrest, or on the right side of the seat.

1. Pull the lever.
2. Pull/Push the backrest to the desired position.
3. Release the lever. Make sure that the backrest is well fixed.

3.7. Battery status and charging

⚠ WARNING

Risk of injuries and damage due to fire

- Only use the battery charger delivered with the wheelchair. The use of any other charger may be dangerous (fire hazard).
- The battery charger is only intended to charge the batteries delivered with the wheelchair, not to charge any other batteries.
- Do not adapt any of the delivered parts, like cables, plugs or battery charger. Never open or change the battery or the connection points.

- Protect the battery and battery charger against flames, high and low temperatures (see chapter 5.), moisture, sunshine, severe shocks (for example dropping). Do NOT use the battery if this has been the case.
- Charge the battery with the battery charger, indoors, in a well-ventilated area, out of children's reach.
- First read the instructions of the applied battery charger before charging the wheelchair's battery. For more information, contact your specialist dealer or consult our website <http://www.vermeiren.com/>

⚠ CAUTION

Risk of damage

- Battery self-discharge and the quiescent current of the connected users will drain the battery charge slowly. The battery may be irreversibly damaged if the battery is fully discharged. Therefore, make sure that the battery is charged on time (see manual of operating console):
 - With intensive use (long distances, daily use): Immediately recharge after use.
 - With average use (short distances, daily or a few times a week): Charge when battery indicator shows 50% discharge.
 - With little use or storage: Charge once a month.
- Read the storage and maintenance instructions in §4. and technical details in §5..
- Only disconnect the battery charger when the battery is fully charged, see the following symbols on the charger.

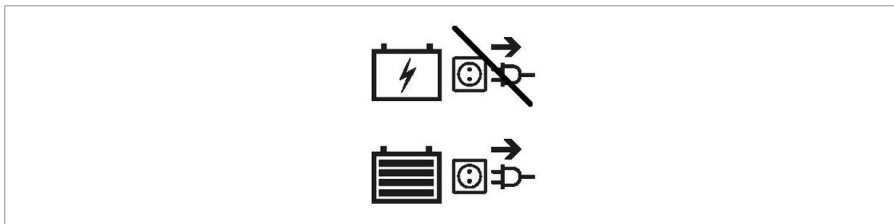

- Do not charge batteries below 0°C. Move the battery to a warmer place and start charging.
- Keep the connection point for the battery charger free of dust and other contamination.
- In case of any problems due to which the battery cannot be charged according to the following instructions, please contact your specialist dealer.
- For instructions on how to change the batteries, see the installation manual.

- i** For all information on battery status indication, please read the manual of the operating console.

It is recommended to unplug the battery charger from the mains when not in use. This is to prevent unnecessary energy consumption.

To charge the battery:

1. FIRST connect the battery charger to a 230V AC power socket. Use the battery charger directly, without extension cord, on the power supply (without time switch).
2. Plug the adapter in the charging point of the operating console.
3. Wait until the battery is fully charged. Consult the battery charger manual for more information.
4. Disconnect the battery charger.
5. Remove the battery charger from the socket, let it cool down and store it in the charger pocket.

4. Maintenance

- i** Regular care ensures that your wheelchair is preserved in a perfectly functional condition. For the maintenance manual, refer to the Vermeiren website: www.vermeiren.com.

4.1. Points of maintenance

⚠ CAUTION

Risk of injuries and damage

- Repairs and replacements may only be undertaken by trained persons and only genuine replacement parts of Vermeiren should be used.

- i** The last page of this manual contains a registration form for the specialist dealer to record each service.

The service frequency depends on the frequency and intensity of use. Contact your dealer to agree to a common timetable for inspection/maintenance/repair.

- i** Read the user instructions of the applied battery charger regarding maintenance.

4.1.1. Before each use

Inspect the following points:

- All parts: Present and undamaged or unworn.
- All parts: Clean, see § 4.2.2..
- Wheels, seat, arm rests, footrests and headrest (if applied): well secured.
- Battery status: charge the battery when necessary, see §3.7..
- Operating console, battery, power module, motors, battery charger, lights and relevant cables: no damage such as wires that have become frayed, broken or exposed.
- Condition of wheels/tyres, see § 4.2.1.;
- Condition of frame parts: No deformation, instability, weakness or loose connections
- Seat, backrest, arm pads, calf pads and head rest (if applied): No excessive wear (like dented spots, damage or tears).

Contact your specialist dealer for possible repairs or part replacements.

4.1.2. Yearly or more often

Have your wheelchair inspected and serviced by your specialist dealer, at least once a year, or more often. The minimum maintenance frequency depends on use and should therefore be commonly agreed upon with your specialist dealer.

4.1.3. If stored

Make sure that your wheelchair is stored in a dry environment to prevent mould from growing and the upholstery from being damaged, see also chapter 5..

If your wheelchair is stored for a longer period, you still need to charge the batteries every month. It is also possible to keep the battery charger connected to the battery and the mains during this period. For more information, see § 3.7..

4.2. Maintenance instructions

4.2.1. Wheels and tyres

- i** Proper working of the brakes depends on the state of the tyres, and can change due to wear and contamination (water, oil, mud, ...).

Keep your wheels free of wires, hair, sand and fibres.

Check the profile of the tyres. If the tread depth is less than 1 mm, the tyres need to be replaced. Contact your specialist dealer for this matter.

Inflate each pneumatic tyre to the correct pressure (see pressure indication on the tyres).

For instructions on how to change the tyres, see the installation manual.

4.2.2. Cleaning

⚠ CAUTION

Risk of damage by moisture

- Never use a hose or high-pressure cleaner to clean the wheelchair.
- Keep the operating console clean and protect it from water and rain.

Wipe all rigid parts of the wheelchair with a damp cloth (not drenched). If necessary, use a mild soap, suitable for varnishes and synthetics.

The upholstery can be cleaned with lukewarm water and a mild soap. Do not use abrasive cleaning agents to clean.

Keep the ventilation openings of the battery charger clean and free of accumulated dust.

Blow away the dust and clean the battery charger enclosure with a slightly moistened cloth, if required.

4.2.3. Disinfection

CAUTION

Risk of damage

- Disinfections may only be undertaken by trained persons. Consult your specialist dealer.

4.3. Troubleshooting

Even if you use your wheelchair properly, a technical problem may occur. In this case, contact your local specialist dealer.

WARNING

Risk of injuries and damage

- NEVER attempt to repair your wheelchair yourself.
- For failures in the operating console you need to contact your specialist dealer. He/She will decide if the console needs to be reprogrammed.

In case of failure, a fault code is displayed on the operating console.

-  For an overview of all fault codes on the operating console, please read the manual of the operating console.

The following symptoms may indicate a serious problem. Therefore always contact your specialist dealer if you spot any of the following deviations:

- Strange sound;
- Frayed/damaged wiring harnesses;
- Cracked or broken connectors;
- Uneven tread wear on one of the tyres;
- Jerky movements;
- Wheelchair deflects to one side;
- Damaged or broken wheel assemblies.
- Wheelchair does not switch on (blown fuse);
- Wheelchair is powered but does not move, see .

4.4. Expected lifespan

The wheelchair is designed to have an average lifespan of 5 years. Depending on the frequency of use, driving circumstances and maintenance, the lifespan of your wheelchair will increase or decrease.

4.5. Reuse

Before each reuse, have the wheelchair disinfected, inspected and serviced according to the instructions in § 4.1. and § 4.2..

4.6. End of use

At end of life, you need to dispose your wheelchair according to the local environmental legislation. The best way to do so, is to disassemble the wheelchair to facilitate the transport of recyclable parts.

4.7. Warranty

The warranty on this product is subject to the general terms and conditions of each country.

5. Technical specifications

The technical details below are only valid for this wheelchair, at standard settings and optimal ambient conditions. Take these details into account during use. The values are no longer applicable if your wheelchair has been modified, damaged, or is severely worn. Be aware that the driving performance is influenced by ambient temperature, humidity, slopes (driving up/down), type of surface and battery status.

Brand	Vermeiren
Product group	Powered wheelchair, Class B
Type	Turios
Description	Dimensions
Maximum user weight	130 kg
Overall length with footrest	Manual: 1070 mm Electric: 1060 mm
Overall width (depends on the seat width)	580 mm 580 mm 640 mm
Overall height	1020 mm
Total mass	Approx. 105,8 kg
Mass of heaviest part	Approx. 104 kg
Energy consumption *	6 km/h: 28 km 10 km/h: 25 km
Rated slope	6°
Obstacle climbing	50 mm (8", 9" front wheels) 60 mm (10" front wheels)
Maximum speed forward	6 km/h 10 km/h
Min. braking distance from max. speed	2100 mm
Seat plane angle	Manual: 0° - 2° - 4° - 6° Electric: 0° - 20°
Effective seat depth	Manual: 380 mm – 500 mm Electric: 430 mm – 510 mm
Effective seat width	390 mm 450 mm 510 mm
Seat surface height at front edge	Manual: 450 mm – 500 mm – 550 mm Electric: 490 mm – 520 mm
Backrest angle	Manual: 0° - 8° - 16° - 24° - 32° Electric: 0 - 32°
Backrest height	Manual: 585 mm Electric: 550 mm
Footplate to seat distance	320 - 420 mm
Leg to seat surface angle	114°
Height arm pad to seat	260 mm - 335 mm
Front location of arm pad structure	Manual: 340 mm – 430 mm Electric: Max. 320 mm

Brand	Vermeiren
Product group	Powered wheelchair, Class B
Type	Turios
Description	Dimensions
Minimum turning radius	Approx. 1600 mm
Reversing width	Approx. 1600 mm
Ground clearance	60 mm (antitipping) 100 mm (middle)
Diameter of rear wheels	350 x 70 mm
Diameter of front wheels	200 mm – 230 mm – 260 mm
Tyre pressure **	Max. 3,5 bar
Min. battery	6 km/h : 2 x 12V AGM / 38 Ah / C10 10 km/h : 2 x 12V AGM / 50 Ah / C20
Driving motors	6 km/h: 2 x 150W 10 km/h: 2 x 450W
Blow fuse	150 AMP
Battery charger	8A ; IP21 ; Insulation class II
Noise level	< 65 dB(A)
Degree of protection	IPX4
Strength tests according to	ISO 7176-8
Tests of power and control system according to	ISO 7176-14
Ignitability of upholstery according to	EN 1021-2:2006
EMC compliance	ISO 7176-21
Overall rating of belt-restraint accommodation	A
Storage and use temperature	+5°C - +41°C
Operating temperature for electronics	-10°C to +40°C
Storage and use humidity	30% - 70%
<p>We reserve the right to introduce technical changes. Measurement tolerance +- 15 mm / 1,5 kg / 1,5°</p> <p>* The theoretical driving distance will be reduced if the wheelchair is used frequently on slopes, rough ground or to climb curbs.</p> <p>** Since different tyres may be used, please note the correct operating pressure of the tyres you use. For other tyre diameters refer to your specialist dealer.</p>	

Table des matières

Préface	32
1. Votre produit	34
1.1. Options	35
2. Avant l'utilisation	35
2.1. Usage prévu	35
2.2. Instructions générales de sécurité	36
2.3. Les symboles sur le fauteuil roulant	37
2.4. Transport	38
2.5. Première utilisation et stockage	43
3. Utilisation de votre fauteuil roulant	43
3.1. Première utilisation	44
3.2. Rouler à l'extérieur	45
3.3. Console de commande	46
3.4. Frein et levier de déblocage	47
3.5. Procédez au transfert vers/depuis le fauteuil roulant.	49
3.6. Réglages de confort	50
3.7. État de la batterie et recharge	52
4. Entretien	54
4.1. Points d'entretien	54
4.2. Instructions d'entretien	55
4.3. Résolution des problèmes	57
4.4. Durée de vie attendue	57
4.5. Réutilisation	58
4.6. Mise au rebut	58
4.7. Garantie	58
5. Spécifications techniques	58

Préface

Félicitations ! Vous êtes à présent l'heureux propriétaire d'un fauteuil roulant Vermeiren !

Ce fauteuil roulant a été fabriqué par un personnel qualifié et responsable. Il est conçu et produit conformément aux normes de qualité élevées, appliquées par Vermeiren.

Merci de la confiance que vous accordez aux produits de Vermeiren. Ce manuel est destiné à vous aider dans l'utilisation de ce fauteuil roulant et de ses options de fonctionnement. Veuillez le lire attentivement. Vous pourrez ainsi vous familiariser avec le fonctionnement, les capacités et les limites de votre fauteuil roulant.

Si vous avez encore des questions après la lecture de ce manuel, n'hésitez pas à prendre contact avec votre revendeur spécialisé. Il vous aidera volontiers.

Remarque importante

Pour assurer votre sécurité et prolonger la durée de vie de votre produit, prenez-en grand soin et faites-le contrôler ou entretenir régulièrement.





Ce manuel est le reflet des derniers développements du produit. Vermeiren a le droit d'apporter des modifications à ce type de produit sans être tenu d'adapter ou de remplacer des produits similaires fournis précédemment.

Des images du produit sont utilisées pour clarifier les instructions. Les détails du produit illustré peuvent diverger de votre produit.

Informations disponibles

Sur notre site Internet <http://www.vermeiren.com/>, vous trouverez toujours la version la plus récente des informations suivantes. Veuillez consulter régulièrement ce site Internet pour d'éventuelles mises à jour.

Les personnes malvoyantes peuvent télécharger la version électronique de ce manuel et la lire au moyen d'une application de texte-parole.

	Manuel d'utilisation Pour l'utilisateur et le revendeur spécialisé
	Manuels d'utilisation de la console de commande et du chargeur de batterie Pour l'utilisateur et le revendeur spécialisé
	Instructions d'installation Pour le revendeur spécialisé
	Manuel d'entretien des fauteuils roulants Pour le revendeur spécialisé
	Déclaration de conformité CE

1. Votre produit



1. Dossier
2. Accoudoirs
3. Manchettes
4. Console de commande
5. Siège
6. Ceinture de sécurité
7. Repose-jambes ou repose-pieds
8. Palettes
9. Roues directrices (roues avant)
10. Roues motrices (roues arrière)
11. Moteurs de traction
12. Logement de la batterie
13. Éclairage avant (en option)
14. Éclairage arrière (en option)
15. Anti-bascule
16. Plaque d'identification

1.1. Options

Prenez contact avec votre revendeur spécialisé pour connaître les options possibles. Il vous conseillera volontiers.

2. Avant l'utilisation

2.1. Usage prévu

Ce paragraphe vous donne une brève description de l'usage prévu de votre produit. Des avertissements pertinents ont également été ajoutés aux instructions dans les autres paragraphes. Nous aimerions ainsi attirer votre attention sur un usage inapproprié éventuel qui pourrait survenir.

- Ce produit est un dispositif médical.
- Indications et contre-indications : Ce fauteuil roulant peut être commandé par l'utilisateur assis dans le fauteuil roulant ou être poussé par un accompagnateur. Le fauteuil roulant est conçu et produit pour être une aide au transport pour les utilisateurs qui souffrent de paralysie, de perte de membres ou de déformations/déficiences des membres, d'insuffisance cardiaque, ... Vous ne devez PAS utiliser ce fauteuil roulant sans accompagnateur si vous souffrez de handicaps physiques ou mentaux qui pourraient vous mettre, vous-même ou d'autres personnes, en danger pendant la conduite. C'est pourquoi vous devez d'abord consulter votre médecin et vous assurer que votre revendeur spécialisé est informé de cet avis.
- Ce fauteuil roulant convient à un usage à l'intérieur et à l'extérieur.
- Ce fauteuil roulant est conçu et fabriqué uniquement pour le transport d'une **(1)** personne d'un poids maximum de 130 kg. Il n'est pas destiné au transport de marchandises ou d'objets, ni à tout autre usage que celui décrit précédemment.
- Utilisez uniquement des accessoires et des pièces de rechange approuvés par Vermeiren.
- Consultez également les détails techniques et les limites de votre fauteuil au chapitre 5..
- La garantie sur ce produit est basée sur une utilisation et un entretien normaux, tels que décrits dans le présent manuel. Les dommages à votre produit dus à un usage inapproprié ou à un manque d'entretien auront pour effet d'annuler la garantie.

2.2. Instructions générales de sécurité

ATTENTION

Risque de blessures ou de dommages

- Veuillez lire et suivre les instructions stipulées dans le présent manuel d'utilisation. Autrement, vous pourriez vous blesser ou votre fauteuil roulant pourrait être endommagé.

Tenez compte des avertissements généraux suivants pendant l'emploi:









- N'utilisez pas votre fauteuil roulant si vous êtes sous l'influence de l'alcool, de médicaments ou d'autres substances qui peuvent influencer vos capacités de conduite.
- N'oubliez pas que certaines parties de votre fauteuil roulant peuvent devenir très chaudes ou très froides en fonction de la température ambiante, des rayons du soleil, de dispositifs de chauffage ou du moteur d'entraînement pendant l'utilisation. Faites donc attention lorsque vous les touchez. Portez des vêtements de protection s'il fait froid. Après utilisation, attendez jusqu'à ce que le fauteuil roulant/moteur soit refroidi.
- Avant de démarrer le fauteuil roulant, prenez conscience de l'environnement/situation où vous vous trouvez. Adaptez-y votre vitesse avant de démarrer. Nous vous conseillons d'utiliser la vitesse la plus basse pour rouler à l'intérieur. Dans le cadre d'un usage à l'extérieur, vous pouvez passer à une vitesse appropriée dans laquelle vous vous sentez à l'aise et en sécurité.
- Tenez TOUJOURS compte du fait que votre fauteuil roulant peut s'arrêter brutalement en raison d'une batterie déchargée ou d'une sécurité qui empêche tout dégât supplémentaire au fauteuil roulant. Vérifiez également les causes possibles mentionnées au **§ 4.3.** Mettez votre ceinture de sécurité pour éviter les blessures.
- Votre fauteuil roulant a subi un test de conformité électromagnétique et est conforme à cette norme, cf. chapitre 5.. Les sources de champ magnétique, comme les téléphones mobiles, les générateurs électriques ou de sources d'énergie à haute puissance, peuvent cependant influencer la performance de conduite de votre fauteuil électrique. L'électronique de votre fauteuil électrique peut à son tour également affecter d'autres appareils électroniques comme les systèmes d'alarme des magasins et les portes automatiques. Nous vous recommandons par conséquent de vérifier si votre fauteuil roulant ne présente pas de dommage ou d'usure qui pourrait encore augmenter l'interférence (cf. également le chapitre 4.).
- Roulez uniquement sur des surfaces planes où les deux roues motrices touchent le sol et où il y a un contact suffisant pour utiliser le fauteuil roulant prudemment.

- Ne réalisez pas de modifications ou de remplacements aux points d'attache du fauteuil roulant ou aux composants ou éléments du châssis et de la structure sans consulter le fabricant du fauteuil roulant.
- Assurez-vous que vos mains, vêtements, ceintures, boucles ou bijoux ne puissent pas se coincer dans les roues ou dans d'autres parties mobiles pendant l'utilisation.

Sachez que votre fauteuil roulant peut interférer avec certains types de systèmes antivol, selon les paramètres utilisés. Cela peut déclencher l'alarme du magasin.

Tout incident grave [RDM (UE) 2017/745 §2 (65)] survenu en relation avec le dispositif doit être signalé au fabricant et à l'autorité compétente de l'État membre dans lequel l'utilisateur ou le patient est établi.

2.3. Les symboles sur le fauteuil roulant

	Poids maximum de l'utilisateur en kg
	Déclivité sûre maximale en ° (degrés).
	Usage à l'intérieur uniquement (chargeur de batterie)
	Vitesse maximale
	Indication du type
	Numéro de catalogue
	Numéro de série
	Dispositif médical
	Fabricant

	Date de fabrication
	Déclaration de conformité
	Attention : informations importantes
	Il est conseillé de lire le manuel
	Risque de coincement
	Peut être utilisé comme siège dans un véhicule automobile ; points d'attaches indiqués
	Pour appareils électriques uniquement : Classe de protection II
	Uniquement pour les appareils électriques : Ne jetez pas les pièces avec les ordures ménagères ! Soumettre à un recyclage approprié.

2.4. Transport

ATTENTION

Risque de dommages

- Prenez des mesures pour protéger le fauteuil roulant contre tout endommagement pendant le transport.

2.4.1. Dégagement de l'espace

Utilisez la console de commande pour entraîner le fauteuil roulant à sa destination.

Vous pouvez également mettre le fauteuil roulant en mode déblocage (cf. §3.4.) et utiliser la barre de poussée pour le déplacer.

2.4.2. Transport par avion

Le fauteuil roulant étant équipé de batteries étanches AGM, il est possible de transporter le fauteuil roulant (en totalité) par avion. Consultez votre compagnie aérienne pour les procédures de manipulation correcte avant de réserver votre vol. Avant de remettre votre fauteuil roulant au personnel de l'aéroport, débranchez la batterie du fauteuil roulant, voir le manuel d'installation.

2.4.3. Transport par véhicule, comme bagage

AVERTISSEMENT

Risque de blessures et de dommages

- Assurez-vous que le levier de déblocage est en position de freinage pendant le transport, voir **§ 3.4.**
1. Utilisez la console de commande pour remettre votre fauteuil roulant en position stable, voir **§ 3.5.3.**
 2. Enlevez tous les accessoires fixés au fauteuil comme les plateaux et le matériel respiratoire, et mettez-les dans un endroit sûr.
 3. Utilisez une rampe pour conduire le fauteuil roulant dans le compartiment bagages du véhicule :
 - Réglez le fauteuil roulant sur la vitesse la plus basse.
 - Actionnez le joystick pour faire avancer le fauteuil roulant sur les rampes et le faire entrer dans le véhicule. Marchez à côté du fauteuil roulant et suivez-le pendant qu'il roule, mais ne marchez PAS avec lui sur les rampes.
 - Éteignez la console de commande.
 4. Attachez solidement le châssis du fauteuil roulant dans le véhicule à l'aide du système de sangle de fixation (voir Figure 1).
 5. Placez le fauteuil roulant en mode conduite (en enclenchant les freins de stationnement) et vérifiez que la console de commande est éteinte.

2.4.4. Transport par véhicule, en tant que siège pour l'utilisateur

i Le fauteuil roulant a réussi l'essai de collision de la norme ISO 7176-19:2022 et a, par conséquent, été conçu et testé dans le seul but d'être utilisé en tant que siège orienté vers l'avant dans un véhicule motorisé.

Le fauteuil roulant a fait l'objet d'essais dynamiques au moyen d'un DAE (dispositif anthropomorphe d'essai), en utilisant un système de sangle de fixation à quatre points et un système de retenue des passagers à trois points. Néanmoins, il est préférable que l'utilisateur soit déplacé sur l'un des sièges du véhicule et utilise le système de retenue du véhicule. Le fauteuil roulant doit être rangé comme bagage dans un compartiment (charge) séparé, voir le **§2.4.3.**

⚠ AVERTISSEMENT

Risque de blessures et de dommages

- Utilisez la ceinture pelvienne du fauteuil roulant ainsi que la ceinture à trois points présente dans le véhicule pour éviter tout impact entre la tête ou la poitrine de l'utilisateur et le véhicule.
- N'utilisez pas de soutiens de la posture pour retenir l'utilisateur à l'intérieur du véhicule, à moins que ces derniers ne soient pourvus d'une étiquette attestant de leur conformité avec les exigences spécifiées dans la norme ISO 7176-19:2022.
- Si vous avez été impliqué dans une quelconque collision automobile, faites inspecter votre fauteuil roulant par le revendeur spécialisé ou un représentant du fabricant avant de le réutiliser.

2.4.4.1. Attacher le fauteuil roulant

1. Assurez-vous que le véhicule est équipé d'un système de sangle de fixation à quatre points adapté aux fauteuils roulants et d'un système de retenue des passagers conformes à la norme ISO 10542, et que ces deux systèmes ne sont pas entaillés, contaminés, endommagés ou cassés.
2. Utilisez la console de commande pour remettre votre fauteuil roulant en position stable, voir **§3.5.3.**
3. Enlevez tous les accessoires fixés au fauteuil comme les plateaux et le matériel respiratoire, et mettez-les dans un endroit sûr. Si ce n'est pas possible, attachez-les au fauteuil roulant mais en les tenant éloignés de l'occupant, et en plaçant un rembourrage absorbant l'énergie entre le plateau et l'utilisateur.
4. Utilisez une rampe pour conduire le fauteuil roulant (avec son utilisateur) dans le véhicule conformément aux instructions fournies au **§3.2.1.**

5. Dans la voiture, positionnez le fauteuil roulant face à la route et centré entre les points d'accroche.
6. Assurez-vous que l'utilisateur est assis le plus droit possible. Si l'état de l'utilisateur empêche de l'asseoir bien droit, procédez à une évaluation des risques afin d'estimer sa sécurité durant le transport.
7. Éteignez la console de commande et assurez-vous que le levier de déblocage est en position de freinage, voir le **§3.4.**
8. L'emplacement de chaque point d'attache sur le fauteuil roulant est indiqué par le symbole suivant:

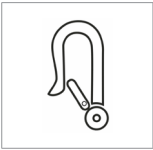

9. Vérifiez que le raccord d'extrémité de la fixation est compatible avec les points d'attache du fauteuil roulant.
10. Fixez les crochets de la sangle de fixation avant aux points d'attache **(A)** sur le fauteuil roulant en suivant les instructions du fournisseur du système de sangles.
11. Placez le levier de déblocage en position de déblocage et faites rouler le fauteuil roulant vers l'arrière pour serrer fermement les sangles avant, voir le **§3.4.**
12. Fixez les crochets de la sangle de fixation arrière aux points d'attache **(B)** situés à l'arrière de la même façon.
13. Replacez le levier de déblocage en position de freinage, voir le **§3.4.**



Figure 1

2.4.4.2. Attacher l'utilisateur

1. Attachez la ceinture pelvienne du fauteuil roulant.
2. Attachez l'utilisateur du fauteuil comme indiqué par le fabricant des sangles de sécurité.

i Installez la ceinture pelvienne dans une position basse en passant devant le bassin, pour que l'angle de la ceinture pelvienne demeure toujours dans une zone privilégiée située entre 30° et 75° à l'horizontale, comme illustré sur l'image. Pour le confort du patient, préférez le plus grand angle de la zone hachurée (préférez l'angle de 75° à l'angle des 30°).

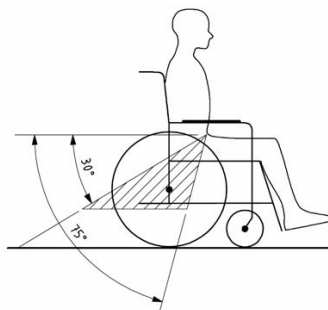

Figure 2

3. Ajustez la ceinture de sécurité comme indiqué par le fabricant pour que celle-ci soit tendue tout en gardant le confort de l'utilisateur.
4. Assurez-vous que les ceintures soient correctement fixées sans être pliées ou torsadées.
5. Placez la boucle de la ceinture de sécurité de manière à ce que le bouton déclencheur ne soit pas actionné par des éléments du fauteuil roulant en cas de collision.
6. Assurez-vous que les ceintures ne sont pas tordues ou maintenues éloignées du corps comme illustré à la figure 3.
7. Assurez-vous que les retenues de la ceinture épaulière reposent bien sur les épaules de l'utilisateur, voir la figure 4.

Les retenues de la ceinture ne doivent pas être maintenues éloignées du corps par des éléments du fauteuil roulant, comme les accoudoirs ou les roues.

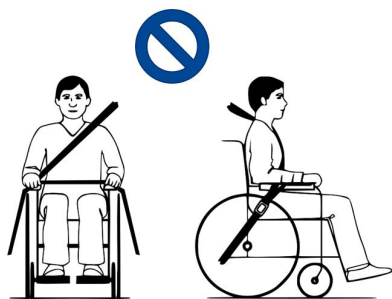

Figure 3

Les retenues de la ceinture sont totalement en contact avec l'épaule, la poitrine et le bassin. La ceinture pelvienne est basse sur le bassin, près de la jonction entre les cuisses et la région abdominale.

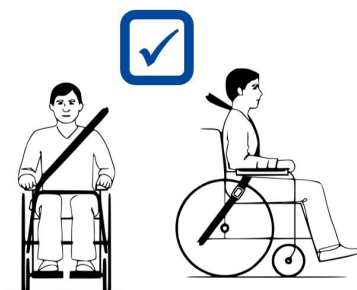

Figure 4

2.5. Première utilisation et stockage

ATTENTION

Risque d'endommagement de la batterie

- Ne déchargez jamais complètement la batterie.
- N'interrompez pas le cycle de recharge ; débranchez uniquement le chargeur de batterie lorsque la batterie est complètement chargée.
- Assurez-vous que votre fauteuil roulant est entreposé dans un environnement sec pour éviter la formation de moisissure et l'endommagement du rembourrage, voir également le chapitre 5..
- Pour les fauteuils roulants à réglage manuel, assurez-vous que tous les câbles sont connectés au module (sous le siège) et au contrôleur de lumière (près du joystick) avant la première utilisation.

Assurez-vous que la batterie est complètement chargée avant d'utiliser le fauteuil roulant, demandez au revendeur si cela a déjà été fait ou non. Pour recharger, suivez les instructions de recharge au §3.7.

3. Utilisation de votre fauteuil roulant

AVERTISSEMENT

Risque de blessures

- Lisez d'abord les chapitres précédents et informez-vous à propos de l'usage visé. N'utilisez PAS votre fauteuil roulant sans avoir d'abord lu et bien compris toutes les instructions.
- Lisez également les instructions du manuel relatif à la console l'opérateur et de celui relatif au chargeur de la batterie !
- En cas de doutes ou de questions, n'hésitez pas à prendre contact avec votre revendeur local, votre prestataire de soins ou votre conseiller technique qui pourra vous aider.

3.1. Première utilisation

ATTENTION

Risque de blessures et de dommages

- Tenez toujours compte de l'amplitude du repose-pied et de la console de commande pour ne pas blesser les personnes ou endommager les objets aux alentours.
 - Débranchez toujours le chargeur de la batterie du fauteuil roulant avant de démarrer
- i** Assurez-vous d'être bien familiarisé avec le fonctionnement du fauteuil roulant avant de l'utiliser dans des endroits très fréquentés et éventuellement dangereux. Exercez-vous d'abord dans un endroit spacieux et ouvert, avec peu de personnes aux alentours.
- i** Examinez les effets d'un déplacement du centre de gravité sur le comportement du fauteuil roulant, par exemple sur des déclivités ascendantes ou descendantes, sur un sol en pente latéralement, ou en surmontant des obstacles. Demandez l'aide d'un accompagnateur.
- i** La surface du dispositif de commande chauffe légèrement pendant l'emploi.
- i** Lors de la marche arrière, la vitesse est réduite.
1. Assurez-vous que
 - le fauteuil roulant est sur une surface plane ;
 - la batterie est complètement chargée, cf. **§3.7.**;
 - le moteur est engagé, cf. **§ 3.4.**;
 - les pneus ont la pression correcte (le cas échéant), voir **§ 4.2.1.**;
 - le fauteuil roulant est adapté à vos besoins et à votre confort, cf. **§3.6.**;
 - vous avez la bonne position assise, cf. **§3.5.2.**
 2. Suivez les instructions du manuel de la console de commande.
 3. Mettez le fauteuil roulant en marche.
 4. Tournez la commande sur la vitesse minimale.
 5. Exercez-vous à conduire et réalisez les réglages au fauteuil roulant.
 6. Quand vous vous sentirez suffisamment à l'aise, essayez de rouler à une vitesse plus élevée.
 7. Essayez ensuite de tourner, en marche avant et en marche arrière. Répétez ces manœuvres quelques fois.
 8. Assurez-vous que votre fauteuil roulant est bien stable quand vous arrêtez la course.
 9. Éteignez le fauteuil roulant.

3.2. Rouler à l'extérieur

AVERTISSEMENT

Risque d'accident - Adaptez votre comportement de conduite et votre vitesse.

- Respectez le code de la route, il peut différer d'un pays à l'autre. Ceci est valable pour la conduite sur les trottoirs, les routes ou les chaussées pavées ou non-pavées.
- Ne roulez pas sur des routes où le trafic dense.
- Tenez compte des conditions climatiques. Évitez de rouler par temps humide, chaleur extrême, neige, verglas et températures inférieures à zéro. Cf. les spécifications techniques au chapitre 5..
- Même avec les feux allumés, votre fauteuil roulant n'est pas approprié pour une conduite sur la voie publique quand la visibilité est réduite (obscurité, brouillard, crépuscule). Assurez-vous d'être bien visible, également pendant les heures de clarté, en utilisant des vêtements fluorescents ou votre propre éclairage à l'avant et à l'arrière du fauteuil roulant.
- Tenez compte des autres usagers de la route pour qui votre fauteuil roulant peut constituer un obstacle. Accordez une attention spéciale au moment de tourner et de reculer. Si vous n'êtes pas habitué à rouler en marche arrière, exercez-vous d'abord dans un endroit dégagé. Indiquez la direction que vous avez l'intention de prendre avant de tourner.
- Essayez de rouler tout droit dans les passages étroits pour éviter de vous coincer.
- Tenez compte de la distance de freinage. N'oubliez pas que la distance de freinage dépend de la vitesse, de la surface, des conditions climatiques et du poids de l'utilisateur.

3.2.1. Prenez garde aux pentes, bordures, obstacles ou rampes

ATTENTION

Risque de blessures

- Attachez votre ceinture de sécurité lorsque vous êtes assis dans le fauteuil roulant.
- Faites attention si la route est sablonneuse, si le sol est mou, et aux trous ou aux fissures dans la route qui peuvent coincer les roues ou diminuer la traction des roues motrices.
- Ne roulez PAS sur des pentes, obstacles, marches ou bordures plus larges que la dimension décrite au § 5..
- Abordez toujours un trottoir par l'avant.
- Ne mettez pas votre fauteuil roulant en mode déblocage dans une pente. Le fauteuil roulant peut commencer à se déplacer et vous blesser, vous ou les personnes aux alentours.
- N'utilisez pas votre fauteuil roulant dans un escalator ou dans des escaliers.

- Utilisez uniquement les rampes approuvées par Vermeiren et ne dépassez pas leur charge maximale.
- Pour franchir des obstacles ou des pentes en toute sécurité, mettez le fauteuil roulant en position relevée.

i Lorsque vous vous arrêtez dans une pente, le frein sera automatiquement actionné pour empêcher le fauteuil roulant d'avancer ou de reculer.

⚠ ATTENTION

Risque de dommages

- Stationnez toujours votre fauteuil roulant électrique sur des surfaces horizontales planes et à des endroits facilement accessibles.
 - Si nécessaire, accélérez légèrement le fauteuil roulant pour monter une pente, un obstacle, un trottoir ou une rampe. Prenez garde au danger de recul.
 - Assurez-vous que le fauteuil roulant ne touche pas le sol ou la rampe lors de l'inclinaison.
 - Il faut savoir que la distance de freinage en descente peut être nettement plus importante que sur un terrain plat.
1. Commencez à conduire selon les instructions du **§ 3.1.**, étape 1.
 2. Pour monter ou descendre le fauteuil roulant en cas d'escaliers/marches, utilisez un équipement de levage ou une rampe. Si ceux-ci ne sont pas disponibles, il peut être soulevé manuellement par au moins deux personnes, saisissant le châssis fermement des deux mains. N'utilisez pas le dossier, la (les) palette(s) repose-pied(s), les accoudoirs, ou encore les roues pour saisir le fauteuil roulant.
 3. Prenez garde aux obstacles ou aux pentes :
 - Réglez le fauteuil roulant à sa position la plus stable, cf. **§ 3.5.3.**
 - Roulez le plus lentement possible pour gérer l'obstacle ou la pente.

3.3. Console de commande

⚠ ATTENTION

Risque de blessures ou de dommages

- N'oubliez pas que la stabilité diminue lorsque le fauteuil roulant passe de la position assise à la position inclinée.
- Assurez-vous qu'il y a assez d'espace autour du fauteuil roulant pour faire fonctionner le dossier et le siège.

- Avec la table B15A en option: Assurez-vous que la console de commande est pivotée vers l'extérieur et qu'elle est éteinte avant d'utiliser la table.

i Le mode d'emploi de la console de commande est décrit dans un manuel d'utilisation spécifique, livré avec votre fauteuil roulant. Si ce manuel n'est pas présent, veuillez prendre contact avec votre revendeur spécialisé immédiatement.

Mettez le joystick en position neutre (au centre) avant d'appuyer sur le bouton marche/arrêt pour ne pas bloquer l'électronique. Pour débloquer, éteignez et allumez la console de commande.

3.3.1. Protections techniques

La console de commande vous permet de commander tous les composants d'entraînement et moteurs pour régler la position de votre corps. Pour votre propre sécurité, et éviter que le fauteuil roulant ne soit endommagé, les mouvements sont surveillés par l'électronique. Il peut en résulter un blocage des mouvements, une baisse de vitesse ou un arrêt complet. Consultez le manuel d'utilisation de la console de commande pour de plus amples informations.

Pour éviter une décharge accidentelle de la batterie, votre fauteuil roulant est équipé d'un système d'arrêt automatique. Ce système éteint la console automatiquement lorsqu'elle n'est pas utilisée pendant une période prolongée. Si cela se produit, rallumez simplement votre console.

3.4. Frein et levier de déblocage

A ATTENTION

Risque de blessures ou de dommages

- N'actionnez le levier de déblocage que lorsque votre fauteuil est à l'ARRÊT ! Un accompagnateur doit actionner le levier de déblocage. Ne l'actionnez JAMAIS en position assise.
- N'utilisez pas le mode déblocage dans les pentes et inclinaisons, cf. le symbole sur le moteur:



i Assurez-vous que le levier de déblocage est en position de freinage AVANT de mettre le fauteuil roulant en MARCHÉ. Les freins électromagnétiques ne fonctionnent PAS si le fauteuil roulant est en mode déblocage. Cela est indiqué sur la console de fonctionnement. La conduite est impossible.



Votre fauteuil est équipé de freins électromagnétiques. Le fonctionnement des freins dépend de la position du levier de déblocage **(1)**.

Les freins EM fonctionnent automatiquement seulement si le levier de déblocage **(1)** est en position de freinage. Dans cette situation, les freins commencent à freiner si :

- le fauteuil roulant est ÉTEINT ;
- le fauteuil roulant est ALLUMÉ et le joystick est libéré.

Libérer le joystick permet au fauteuil roulant de s'arrêter en douceur et active les freins.

3.4.1. Fonctionnement du levier de déblocage

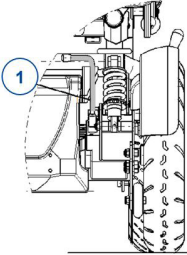
	Tournez les leviers vers le symbole pour le point mort pour mettre le fauteuil roulant en mode déblocage. Le moteur est alors déconnecté. Le fauteuil roulant peut être déplacé manuellement.
	Tournez les leviers vers le symbole pour la conduite pour connecter le moteur à l'entraînement. Ceci doit être effectué avant de démarrer le fauteuil roulant.
	

3.5. Procédez au transfert vers/depuis le fauteuil roulant.

ATTENTION

Risque de blessures ou de dommages

- Si vous ne pouvez pas réaliser le transfert en toute sécurité, demandez à quelqu'un de vous aider.
- Ne vous levez pas sur les palettes.

3.5.1. Transfert

1. Placez le fauteuil roulant aussi près que possible de la chaise, du canapé ou du lit concerné par le transfert.
2. Actionnez les freins en tournant le levier de déblocage en position de freinage, cf. § 3.4..
3. Pliez les palettes vers le haut pour éviter de prendre appui sur elles.
4. Si nécessaire, tournez un accoudoir pour faire de la place, cf. § 3.6.2..
5. Faites le transfert du ou vers le fauteuil roulant à la force de vos bras, ou avec l'aide d'un ou plusieurs accompagnateurs ou d'un équipement de levage.

3.5.2. S'asseoir sur le fauteuil roulant

1. Asseyez-vous sur le siège, le bas du dos contre le dossier.
2. Abaissez la ou les palettes repose-pieds et mettez-y les pieds.
3. Abaissez les accoudoirs, le cas échéant.
4. Assurez-vous que le haut des jambes est horizontal et que les pieds sont dans une position confortable. Ajustez si nécessaire.
5. Assurez-vous que vos bras sont pliés et reposent confortablement sur les manchettes. Ajustez si nécessaire.

3.5.3. Régler en position stable

Pour le transport et quand vous devez franchir des obstacles, le fauteuil roulant doit être réglé pour maximiser sa stabilité :

- Dossier vertical
- Palette repose-pieds repliée vers le haut ou réglée à une position supérieure pour éviter de toucher l'obstacle.

3.6. Réglages de confort

⚠ ATTENTION

Risque de blessures ou de dommages

- Les réglages de confort suivants peuvent être effectués par l'accompagnateur ou le personnel soignant. Tous les autres réglages sont effectués par votre revendeur spécialisé, conformément aux instructions d'installation, cf. l'avant-propos.
- Veiller à ne pas vous coincer les doigts, des vêtements ou des boucles pendant le réglage.

3.6.1. Ceinture de sécurité

Attachez la ceinture de sécurité en cliquant la boucle dans le récepteur. Si nécessaire, ajustez la longueur des sangles.

Pour ouvrir la ceinture de sécurité, appuyez sur le bouton rouge.

3.6.2. Montage ou retrait des accoudoirs

⚠ ATTENTION

Risque de blessures ou de dommages

- Vérifiez si les manchettes sont à la même hauteur de chaque côté.

Montez l'accoudoir **(1)** en glissant la tige de soutien **(2)** dans le châssis **(3)**.

Pour retirer l'accoudoir **(1)**, soulevez-le et sortez-le du châssis de siège.

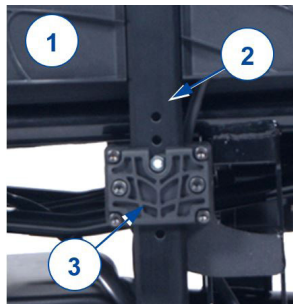

3.6.3. Repose-pieds B06

Pour retirer:

1. Tirez le levier du repose-pied (7) et basculez-le (8) vers l'extérieur.
2. Soulevez le repose-pieds pour le retirer.

Pour installer:

1. Maintenez le repose-pied (8) sur le côté et insérez-le dans son support (9).
2. Tournez le repose-pied vers l'intérieur jusqu'à ce qu'il se bloque en position.



3.6.4. Inclinaison du dossier (version manuelle)

1. Tirez sur la sangle située au bas du dossier pour déverrouiller le mécanisme.
2. Réglez le dossier à la position souhaitée (0° - 32°, 4 pas de 8°).
3. Relâchez la sangle. Assurez-vous que le dossier est bien serré.

3.6.5. Inclinaison du dossier (avec ressort à gaz)

L'inclinaison du dossier avec le ressort à gaz est actionnée par un levier. Selon la configuration choisie lors de la commande, le levier se trouve sur le dossier ou sur le côté droit de l'assise.

1. Tirez le levier.
2. Tirez/poussez le dossier jusqu'à la position souhaitée.
3. Relâchez le levier. Assurez-vous que le dossier est bien serré.

3.7. État de la batterie et recharge

AVERTISSEMENT

Risque de blessures et de dommages dus au feu

- Utilisez uniquement le chargeur de batterie fourni avec le fauteuil roulant. L'utilisation de tout autre chargeur peut être dangereuse (risque d'incendie).
- Le chargeur de batterie est uniquement destiné à la charge des batteries fournies avec le fauteuil roulant, et non à celle d'autres batteries.
- N'apportez aucune modification aux différentes pièces, comme les câbles, prises ou chargeur de batterie. N'ouvrez et ne changez jamais la batterie ou les points de raccordement.
- Protégez la batterie et son chargeur des flammes, des températures élevées et basses (cf. chapitre 5.), de l'humidité, des rayons du soleil et des chocs importants (par exemple chute). N'utilisez PAS la batterie si ce cas s'est produit.
- Chargez la batterie au moyen du chargeur, à l'intérieur, dans un espace bien aéré et hors de la portée des enfants.
- Lisez le manuel d'utilisation du chargeur de batterie avant de recharger la batterie du fauteuil roulant. Pour de plus amples informations, prenez contact avec votre revendeur spécialisé ou consultez notre site Internet <http://www.vermeiren.com/>

ATTENTION

Risque de dommages

- L'autodécharge de la batterie et le courant de repos des utilisateurs connectés videront lentement la batterie. La batterie peut subir des dommages irréversibles si elle est entièrement déchargée. Assurez-vous donc de la recharger à temps (cf. le manuel de la console de commande) :
 - En cas d'utilisation intensive (longues distances, utilisation quotidienne) : Rechargez immédiatement après utilisation.
 - En cas d'utilisation moyenne (courtes distances, tous les jours ou quelques fois par semaine) : Rechargez lorsque l'indicateur de la batterie indique une autonomie de 50 %.
 - En cas d'utilisation limitée ou d'entreposage : Rechargez une fois par mois.
- Lisez les instructions de stockage et d'entretien au §4. et les détails techniques au §5..
- Ne déconnectez le chargeur de batterie que lorsque la batterie est complètement chargée, cf. les symboles suivants sur le chargeur.

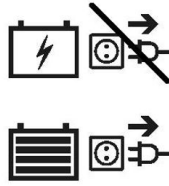

- Ne rechargez pas les batteries en dessous de 0°C. Déplacez la batterie à un endroit plus chaud et démarrez la recharge.
- Débarrassez le point de raccordement de la batterie de toute poussière et autre contamination.
- En cas de problème empêchant la charge de la batterie conformément à ces instructions, veuillez prendre contact avec votre revendeur spécialisé.
- Pour les instructions sur le changement des batteries, voir le manuel d'installation.

i Pour toute information sur l'indication de l'état de la batterie, veuillez lire le manuel de la console de commande.

Il est recommandé de débrancher le chargeur de la batterie du secteur quand il n'est pas utilisé. Ceci afin d'empêcher toute consommation d'énergie inutile.

Pour recharger la batterie :

1. Branchez EN PREMIER LIEU le chargeur de la batterie à une prise de courant 230 V CA. Utilisez le chargeur de la batterie directement, sans rallonge, sur l'alimentation électrique (sans minuterie).
2. Branchez l'adaptateur à la console de commande.
3. Attendez jusqu'à ce que la batterie soit entièrement rechargée. Consultez le manuel du chargeur de batterie pour de plus amples informations.
4. Débranchez le chargeur de batterie.
5. Retirez le chargeur de batterie de la prise. Laissez-le refroidir et rangez-le dans la pochette.

4. Entretien

- i** Un entretien régulier vous permet de conserver votre fauteuil roulant dans un parfait état de fonctionnement. Pour le manuel d'entretien, consultez le site Web de Vermeiren : www.vermeiren.com.

4.1. Points d'entretien

⚠ ATTENTION

Risque de blessures et de dommages

- Les réparations et les remplacements ne peuvent être réalisés que par des personnes formées, et seules des pièces de remplacement d'origine de Vermeiren peuvent être utilisées.
- i** La dernière page de ce manuel contient un formulaire d'enregistrement pour permettre au revendeur spécialisé de consigner chaque entretien.
La fréquence d'entretien dépend de la fréquence et de l'intensité de l'utilisation. Prenez contact avec votre commerçant pour convenir d'un rendez-vous pour une inspection/un entretien/une réparation.
- i** Lisez le manuel d'utilisation du chargeur de batterie concernant l'entretien.

4.1.1. Avant chaque utilisation

Inspectez les points suivants :

- Toutes les pièces : Présentes et sans dommage ni usure.
- Toutes les pièces : Propres, voir **§ 4.2.2.**
- Les roues, siège, accoudoirs, repose-pieds et appuie-tête (le cas échéant) : bien fixés.
- État de la batterie : chargez la batterie lorsque nécessaire, cf. **§3.7.**
- Console de commande, batterie, module d'alimentation, moteurs, chargeur de batterie, éclairage et câbles pertinents : aucun dommage, comme des fils effilochés, cassés ou dénudés.
- État des roues/pneus, voir **§ 4.2.1.**

- État des pièces du cadre : Pas de déformation, d'instabilité, de faiblesse ou de connexions desserrées.
- Siège, dossier, manchettes, repose-jambes et appuie-tête (si applicable) : Pas d'usure excessive (bosses, dommages ou déchirures).

Contactez votre commerçant spécialisé pour les réparations et les remplacements de pièces éventuels.

4.1.2. Chaque année ou plus souvent

Faites inspecter et entretenir votre fauteuil roulant par votre revendeur spécialisé au moins une fois par an, ou plus. La fréquence d'entretien minimale dépend de l'usage et doit être déterminée de commun accord avec votre commerçant spécialisé.

4.1.3. En cas d'entreposage

Assurez-vous que votre fauteuil roulant est entreposé dans un environnement sec pour éviter la formation de moisissure et l'endommagement du rembourrage, voir également le chapitre 5..

Si votre fauteuil roulant est entreposé pendant une période prolongée, vous devez quand même charger la batterie tous les mois. Il est également possible de laisser le chargeur de la batterie connecté à la batterie et au secteur pendant cette période. Pour de plus amples informations, voir §3.7.

4.2. Instructions d'entretien

4.2.1. Roues et pneus

- ❗ Un fonctionnement correct des freins dépend de l'état des pneus, qui peut changer en raison de l'usure et de la contamination (eau, huile, boue...).

Éliminez les fils, cheveux, le sable et les fibres de vos roues.

Vérifiez le profil des pneus. Si la profondeur de la sculpture est inférieure à 1 mm, les pneus doivent être remplacés. Prenez contact avec votre revendeur spécialisé à ce propos.

Gonflez chaque pneu à la pression adéquate (cf. les indications de pression sur les pneus).

Pour les instructions sur le changement des pneus, voir le manuel d'installation.

4.2.2. Nettoyage

ATTENTION

Risque de dommages dus à l'humidité

- N'utilisez jamais un tuyau ou un nettoyeur à haute pression pour nettoyer le fauteuil roulant.
- Gardez la console de commande propre et protégez-la de l'eau et de la pluie.

Essayez toutes les parties rigides du fauteuil roulant avec un chiffon humide (pas détrempé). Si nécessaire, utilisez un savon doux, approprié pour les laques et les synthétiques.

Le rembourrage peut être nettoyé à l'eau tiède additionnée de savon doux. N'utilisez pas de produits de nettoyage abrasifs.

Gardez les ouvertures de ventilation du chargeur de batterie propres et exemptes de poussière accumulée. Soufflez la poussière et nettoyez l'ouverture du chargeur de la batterie avec un tissu légèrement humide, si nécessaire.

4.2.3. Désinfection

ATTENTION

Risque de dommages

- La désinfection ne peut être réalisée que par des personnes qualifiées. Renseignez-vous auprès de votre revendeur spécialisé à cet égard.

4.3. Résolution des problèmes

Même si vous utilisez votre fauteuil roulant de façon appropriée, les problèmes techniques ne sont pas exclus. Dans ce cas, contactez votre local revendeur spécialisé.

AVERTISSEMENT

Risque de blessures et de dommages

- N'essayez JAMAIS de réparer votre fauteuil roulant vous-même.
- Pour les dysfonctionnements de la console de commande, vous devez prendre contact avec votre revendeur spécialisé. Il décidera s'il est nécessaire de reprogrammer la console.

En cas de panne, un code d'erreur s'affiche sur la console de commande.

-  Pour un aperçu de tous les codes d'erreur sur la console de commande, veuillez lire le manuel de la console de commande.

Les symptômes suivants peuvent indiquer un problème grave. Par conséquent, prenez toujours contact avec votre revendeur spécialisé si vous détectez l'une des anomalies suivantes :

- Bruit anormal ;
- Faisceaux de câbles effilochés/endommagés ;
- Connecteurs fissurés ou cassés ;
- Usure inégale sur la sculpture de l'un des pneus ;
- Mouvements saccadés ;
- Le fauteuil roulant dévie d'un côté ;
- Ensembles de roues endommagés ou cassés.
- Le fauteuil roulant ne s'allume pas (fusible grillé) ;
- Le fauteuil roulant est alimenté mais ne bouge pas, cf. .

4.4. Durée de vie attendue

Le fauteuil roulant est conçu pour avoir une durée de vie moyenne de 5 ans. Selon la fréquence d'utilisation, les circonstances de conduite et d'entretien, la durée de vie de votre fauteuil roulant augmentera ou diminuera.

4.5. Réutilisation

Avant chaque réutilisation, faites désinfecter, inspecter et entretenir le fauteuil roulant conformément aux instructions du § 4.1. et du § 4.2..

4.6. Mise au rebut

À la fin de sa durée de vie, votre fauteuil roulant doit être évacué conformément à la législation environnementale locale. Il est recommandé de démonter le fauteuil roulant afin de faciliter le transport des matériaux recyclables.

4.7. Garantie

La garantie de ce produit est soumise aux conditions générales de chaque pays.

5. Spécifications techniques

Les détails techniques ci-dessous concernent uniquement ce fauteuil roulant, avec des réglages standard et dans des conditions ambiantes optimales. Veuillez tenir compte de ces détails pendant l'utilisation. Les valeurs ne sont plus valables si votre fauteuil roulant a été modifié, endommagé ou présente une usure sérieuse. N'oubliez pas que les performances de conduite sont influencées par la température ambiante, l'humidité, les pentes (en montée ou descente), le type de surface et l'état de la batterie.

Marque	Vermeiren
Groupe de produit	Fauteuil roulant électrique, classe B
Type	Turios
Description	Dimensions
Poids maximum de l'utilisateur	130 kg
Longueur totale avec repose-pied	Manuel : 1070 mm Électrique : 1060 mm
Largeur totale (en fonction de la largeur d'assise)	580 mm 580 mm 640 mm

Marque	Vermeiren
Groupe de produit	Fauteuil roulant électrique, classe B
Type	Turios
Description	Dimensions
Hauteur générale	1020 mm
Masse totale	Env. 105,8 kg
Poids de la pièce la plus lourde	Env. 104 kg
Consommation d'énergie*	6 km/h: 28 km 10 km/h: 25 km
Pente nominale	6°
Passage d'obstacle	50 mm (roues avant de 8", 9") 60 mm (roues avant de 10")
Vitesse maximale en marche avant	6 km/h 10 km/h
Distance de freinage min. à vitesse max.	2100 mm
Angle du plan d'assise	Manuel : 0° - 2° - 4° - 6° Électrique : 0° - 20°
Profondeur d'assise efficace	Manuel : 380 mm – 500 mm Électrique : 430 mm – 510 mm
Largeur d'assise efficace	390 mm 450 mm 510 mm
Hauteur de la surface d'assise sur le bord avant	Manuel : 450 mm – 500 mm – 550 mm Électrique : 490 mm – 520 mm
Angle du dossier	Manuel : 0° - 8° - 16° - 24° - 32° Électrique : 0 - 32°
Hauteur du dossier	Manuel : 585 mm Électrique : 550 mm
Distance entre la palette et le siège	320 - 420 mm
Angle entre la surface du siège et la jambe	114°
Hauteur entre la manchette et le siège	260 mm - 335 mm
Emplacement avant des manchettes	Manuel : 340 mm – 430 mm Électrique : max. 320 mm
Diamètre de braquage minimum	Env. 1600 mm
Amplitude de demi-tour	Env. 1600 mm
Garde au sol	60 mm (anti-basculement) 100 mm (milieu)
Diamètre des roues arrière	350 x 70 mm

Marque	Vermeiren
Groupe de produit	Fauteuil roulant électrique, classe B
Type	Turios
Description	Dimensions
Diamètres des roues avant	200 mm – 230 mm – 260 mm
Pression des pneus **	Max. 3,5 bars
Batterie minimale	6 km/h : 2 x 12V AGM / 38 Ah / C10 10 km/h : 2 x 12V AGM / 50 Ah / C20
Moteurs de traction	6 km/h: 2 x 150W 10 km/h: 2 x 450W
Fusible	150 AMP
Chargeur de batterie	8A ; IP21 ; Classe d'isolation II
Niveau de bruit	< 65 dB(A)
Niveau de protection	IPX4
Tests de résistance selon	ISO 7176-8
Tests de puissance et système de commande selon	ISO 7176-14
Inflammabilité de rembourrage conforme à	EN 1021-2:2006
Conformité CEM	ISO 7176-21
Évaluation globale de l'adaptation de la ceinture de sécurité	A
Température de stockage et d'utilisation	+5°C - +41°C
Température de fonctionnement de l'électronique	-10°C to +40°C
Humidité de stockage et d'utilisation	30% - 70%
<p>Nous nous réservons le droit d'apporter des modifications techniques. Tolérance de mesures +- 15 mm / 1,5 kg / 1,5°.</p> <p>(*) La distance de conduite théorique sera réduite si le fauteuil roulant est utilisé fréquemment en pentes, sur un terrain accidenté ou en côtes.</p> <p>** Étant donné que différents pneus peuvent être utilisés, veuillez noter la pression de fonctionnement correcte des pneus que vous utilisez. Pour d'autres diamètres de pneus, adressez-vous à votre revendeur spécialisé.</p>	

Inhoudsopgave

Voorwoord	62
1. Uw product	64
1.1. Opties	65
2. Voor gebruik	65
2.1. Beoogd gebruik	65
2.2. Algemene veiligheidsmaatregelen	66
2.3. Symbolen op de rolstoel	67
2.4. Transport	68
2.5. Eerste gebruik en opslag	72
3. Uw rolstoel gebruiken	73
3.1. De eerste rit	73
3.2. Buiten rijden	74
3.3. Besturing	76
3.4. Rem en vrijloophendel	77
3.5. Verplaats u van of naar de rolstoel.	78
3.6. Comfortaanpassingen	79
3.7. Batterijstatus en opladen	81
4. Onderhoud	83
4.1. Tijdstippen voor onderhoud	83
4.2. Onderhoudsinstructies	85
4.3. Probleemoplossing	86
4.4. Verwachte levensduur	87
4.5. Hergebruik	87
4.6. Beëindiging van gebruik	87
4.7. Garantie	87
5. Technische specificaties	87

Voorwoord

Proficiat! u bent eigenaar van een Vermeiren-rolstoel!

Deze rolstoel werd vervaardigd door gekwalificeerd en toegewijd personeel. Hij werd ontworpen en geproduceerd volgens hoge kwaliteitsnormen, bewaakt door Vermeiren.

Bedankt voor uw vertrouwen in de producten van Vermeiren. Om u te ondersteunen bij het gebruik van deze rolstoel en zijn bedieningsmogelijkheden, bieden we u deze handleiding aan. Lees deze informatie zorgvuldig door: het zal u helpen om vertrouwd te raken met de besturing, mogelijkheden en beperkingen van uw rolstoel.

Indien u na het lezen van deze handleiding nog vragen heeft, aarzel dan niet om contact op te nemen met uw vakhandelaar. Hij/Zij zal u met plezier verder helpen.

Belangrijke opmerking

Om uw veiligheid te garanderen, en om de levensduur van uw product te verlengen, raden we u aan om er goed zorg voor te dragen en om regelmatig nazicht en onderhoud te laten uitvoeren.

Deze handleiding houdt rekening met de recentste productontwikkelingen. De Firma Vermeiren behoudt zich het recht voor om wijzigingen aan dit type product door te voeren zonder verplicht te zijn om voordien geleverde producten aan te passen of te vervangen.

De productafbeeldingen in deze handleiding dienen om de instructies te verduidelijken. De productdetails in de afbeeldingen kunnen afwijken ten opzichte van uw product.

Beschikbare informatie

Op onze website <http://www.vermeiren.com/> kunt u altijd terecht voor de meest recente versie van onderstaande informatie. Raadpleeg deze website a.u.b. regelmatig voor eventuele bijgewerkte versies.

Mensen met een visuele beperking kunnen de elektronische versie van deze handleiding downloaden en laten voorlezen door een tekst-naar-spraak programma.

	Gebruiksaanwijzing Voor gebruiker en vakhandelaar
	Gebruiksaanwijzing voor het bedieningspaneel en de batterijlader Voor gebruiker en vakhandelaar
	Installatiehandleiding Voor de vakhandelaar
	Servicehandleiding voor rolstoelen Voor de vakhandelaar
	EC-conformiteitsverklaring

1. Uw product



1. Rug
2. Armsteunen
3. Armleggers
4. Besturing
5. Zit
6. Veiligheidsgordel
7. Beensteunen of voetsteunen
8. Voetplaten
9. Stuurwielen (voorwielen)
10. Aandrijfwielen (achterwielen)
11. Aandrijfmotoren
12. Batterijbehuizing
13. Koplamp (optioneel)
14. Achterlicht (optioneel)
15. Anti-tipping
16. Identificatieplaat

1.1. Opties

Neem contact op met uw vakhandelaar voor opties. Hij adviseert u graag.

2. Voor gebruik

2.1. Beoogd gebruik

In dit hoofdstuk wordt kort beschreven wat het beoogde gebruik van uw product inhoudt. Bijkomende relevante waarschuwingen worden gegeven bij de instructies in andere hoofdstukken. Op deze manier proberen we u te waarschuwen voor mogelijk verkeerd gebruik.

- Dit product is een medisch hulpmiddel.
- Indicaties en contra-indicaties: Deze rolstoel kan worden bediend door de gebruiker in de rolstoel, of kan worden geduwd door een begeleider. De rolstoel is ontworpen en geproduceerd als transporthulp voor gebruikers die lijden aan verlamming, verlies van ledematen of ledematenvervorming/-defecten, hartinsufficiëntie,... Gebruik deze rolstoel NIET indien u lijdt aan psychische of mentale beperkingen waardoor u uzelf of andere mensen in gevaar kan brengen bij het rijden. Consulteer daarom eerst uw dokter, en informeer uw vakhandelaar over zijn/haar advies.
- Deze rolstoel is geschikt voor gebruik binnen en buiten.
- Deze rolstoel is uitsluitend ontworpen voor het vervoer/transfer van één (1) persoon met een maximumgewicht van 130 kg. Het is niet bedoeld om goederen of objecten te vervoeren, noch voor enig ander gebruik dan hiervoor beschreven.
- Gebruik enkel accessoires en reserveonderdelen die werden goedgekeurd door Vermeiren.
- Lees eerst alle technische details en limieten van uw rolstoel in hoofdstuk 5..
- De garantie op dit product is gebaseerd op normaal gebruik en onderhoud zoals beschreven in deze handleiding. De garantie vervalt bij schade die werd veroorzaakt door verkeerd gebruik of gebrek aan onderhoud.

2.2. Algemene veiligheidsmaatregelen

VOORZICHTIG

Gevaar voor letsel en/of beschadiging

- Lees de instructies in deze handleiding en volg ze nauwkeurig op. Zo niet, kan dit leiden tot lichamelijk letsel of beschadiging aan uw rolstoel.











Houd rekening met de volgende algemene waarschuwingen tijdens het gebruik:

- Gebruik de rolstoel niet indien u onder invloed bent van alcohol, medicijnen of andere substanties die uw rijvermogen verminderen.
- Houd er rekening mee dat sommige onderdelen van uw rolstoel zeer warm of koud kunnen worden door omgevingstemperatuur, de zon, verwarmingstoestellen of de motor tijdens gebruik. Wees daarom voorzichtig bij het aanraken. Draag beschermende kleding bij koud weer. Na gebruik, wacht tot de rolstoel/motor is afgekoeld.
- Wees u bewust van uw omgeving/situatie vooraleer de rolstoel in te schakelen. Pas uw snelheid hieraan aan bij vertrek. We adviseren om de laagste snelheidsinstelling te gebruiken wanneer u binnenshuis rijdt. Bij buitengebruik kan u de snelheid aanpassen tot een snelheid waarbij u zich veilig en comfortabel voelt.
- Houd er **ALTIJD** rekening mee dat uw rolstoel plots kan stoppen door een ontladen batterij, of een beveiliging die voorkomt dat uw rolstoel schade oploopt. Lees ook de mogelijke oorzaken zoals vermeld in **§ 4.3.** Gebruik uw veiligheidsgordel om letsel te voorkomen.
- Uw rolstoel werd getest op elektromagnetische compatibiliteit en voldoet aan de standaard, zie hoofdstuk 5.. Toch kunnen elektromagnetische velden de rijprestatie van uw rolstoel beïnvloeden, bijvoorbeeld bij gsm's, stroomgeneratoren of energiebronnen met hoog vermogen. De elektronica van uw rolstoel kan echter ook andere elektrische apparaten beïnvloeden, zoals alarmsystemen in winkels en automatische deuren. We raden daarom aan om uw rolstoel regelmatig te checken op schade of slijtage aangezien dit de storing kan vergroten (zie ook hoofdstuk 4.).
- Rijd enkel op vlakke oppervlakken waarbij beide aandrijfwielen de grond raken, en waarbij voldoende contact met de grond mogelijk is voor veilig gebruik van de rolstoel.
- Er mogen geen aanpassingen of veranderingen gemaakt worden aan de beveiligingspunten of structurele onderdelen van de rolstoel zonder de producent van de rolstoel te contacteren.
- Houd tijdens gebruik uw vingers, gespen, kledij en juwelen uit de buurt van de wielen of bewegende onderdelen.

Houd er rekening mee dat uw rolstoel, afhankelijk van de gebruikte instelling, bij sommige diefstalsystemen interferentie kan geven. Hierdoor kan het winkelalarm in werking gesteld worden.

Ieder ernstig incident [MDR (EU) 2017/745 §2 (65)] dat zich heeft voorgedaan met trekking tot het product dient gerapporteerd te worden aan de producent en de bevoegde autoriteit van de lidstaat waarin de gebruiker en/of patiënt gevestigd is.

2.3. Symbolen op de rolstoel

	Maximum gewicht van de gebruiker in kg
	Maximale veilige helling in ° (graden)
	Enkel binnengebruik (batterijlader)
	Maximale snelheid
	Type aanduiding
	Catalogusnummer
	Serienummer
	Medisch hulpmiddel
	Producent
	Fabricagedatum
	EC-conformiteitsverklaring

	Let op: belangrijke informatie
	Het is aangeraden om de handleiding te lezen
	Risico voor knellen
	Kan gebruikt worden als zitplaats in een voertuig; duidt de bevestigingspunten aan
	Enkel voor elektrische apparaten: Beschermklasse II
	Enkel voor elektrische apparaten: Deponeer onderdelen niet in het huishoudelijk afval! Lever in voor recyclage.

2.4. Transport

VOORZICHTIG

Gevaar voor beschadiging

- Neem maatregelen om te voorkomen dat de rolstoel beschadigd raakt tijdens transport.

2.4.1. Uit de weg zetten

Gebruik het bedieningspaneel om de rolstoel naar zijn bestemming te bewegen.

Zet anders de rolstoel in vrijloopmodus (zie **§3.4.**) en gebruik de duwstang om de rolstoel te bewegen.

2.4.2. Transport in een vliegtuig

Aangezien de rolstoel voorzien werd van lekvrije AGM-batterijen, kan de rolstoel (als een geheel) vervoerd worden in het vliegtuig. Raadpleeg de vliegmaatschappij omtrent de correcte procedures alvorens uw vlucht te boeken. Voordat u uw rolstoel overdraagt aan het vliegtuigpersoneel dient u de batterij los te koppelen van de rolstoel, zie installatiehandleiding.

2.4.3. Transport per voertuig, als bagage

⚠ WAARSCHUWING

Gevaar voor letsel of beschadiging

- Zorg ervoor dat de vrijloophendel in repositie staat tijdens het transport, zie § 3.4..
1. Gebruik het bedieningspaneel om uw rolstoel weer naar een stabiele positie te brengen, zie § 3.5.3..
 2. Verwijder alle aangebrachte accessoires zoals tafels en beademingsapparatuur, en bewaar deze op een veilige plaats.
 3. Gebruik een oprijplaat om de rolstoel in het bagagecompartiment van het voertuig te rijden.
 - Stel de rolstoel in de laagste snelheid in.
 - Bedien de joystick om de rolstoel voorwaarts op de oprijplaten en in het voertuig te rijden. Stap mee naast de rolstoel terwijl hij rijdt, maar stap NIET op de oprijplaten.
 - Schakel de bediening UIT.
 4. Bevestig het frame van de rolstoel stevig aan het voertuig met behulp van het bevestigingssysteem (zie figuur 1).
 5. Plaats de rolstoel in de rijmodus (parkeerremmen ingeschakeld) en controleer of de bedieningsconsole is uitgeschakeld.

2.4.4. Transport per voertuig, als zit voor de gebruiker

- i** De rolstoel heeft de crashtest van ISO 7176-19: 2022 doorstaan en is zo ontworpen en getest om enkel gebruikt te worden als voorwaartse zit in een voertuig. De rolstoel werd dynamisch getest met het ATD (antropomorfisch testapparaat) waarbij een vierpunts-beveiligingssysteem voor de rolstoel, en een driepunts-beveiligingssysteem voor de inzittende gebruikt werden. Toch heeft het de voorkeur om de gebruiker te verplaatsen naar een zit in het voertuig waarbij het beveiligingssysteem van het voertuig gebruikt wordt. De rolstoel wordt weggeborgen als bagage in een afzonderlijk (cargo)compartiment, zie §2.4.3..

⚠ WAARSCHUWING

Gevaar voor letsel of beschadiging

- Gebruik de bekkengordel van de rolstoel en de beschikbare driepuntsgordel in het voertuig om borst- en hoofdimpact met het voertuig te vermijden.

- Gebruik geen lichaamsondersteuning om de gebruiker vast te maken in het voertuig, tenzij deze werden gelabeld als overeenkomstig met de vereisten in ISO 7176-19:2022.
- Na betrokkenheid in enige vorm van botsing, laat dan vóór verder gebruik uw rolstoel inspecteren door uw vakhandelaar of de vertegenwoordiger van de fabrikant.

2.4.4.1. De rolstoel beveiligen

1. Zorg ervoor dat het voertuig een gepast systeem heeft voor de vierpunts-bevestiging van de rolstoel en de driepunts-bevestiging van de inzittende conform ISO 10542, en dat beide systeem geen blijk geven van slijtage, vervuiling, aantasting of defect.
2. Gebruik het bedieningspaneel om uw rolstoel weer naar een stabiele positie te brengen, zie **§3.5.3.**
3. Verwijder alle aangebrachte accessoires zoals tafels en beademingsapparatuur, en bewaar deze op een veilige plaats. Indien dit niet mogelijk is, bevestig deze dan stevig aan de rolstoel maar weg van de inzittende, met energieabsorberende padding tussen het tafelblad en de gebruiker.
4. Gebruik een ramp om de rolstoel in het bagagecompartiment van het voertuig te rijden volgens de instructies in **§3.2.1.**
5. Positioneer de rolstoel naar voren in de rijrichting, centraal tussen de vastzet rails die zijn vastgemaakt in de vloer van het voertuig.
6. Zorg ervoor dat de gebruiker zo rechtop mogelijk zit. Indien de toestand van de gebruiker dit niet toelaat, voer dan een risicoanalyse uit om de veiligheid van de gebruiker tijdens het transport te beoordelen.
7. Zet de besturing uit en zorg ervoor dat de vrijloophendel in rempositie staat, zie **§3.4.**
8. De locatie van ieder bevestigingspunt op de rolstoel wordt met het volgende symbool aangeduid:

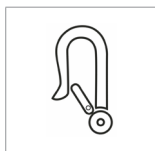

9. Ga na of het uiteinde van de bevestiging compatibel is met de bevestigingspunten op de rolstoel.
10. Bevestig de voorste bevestigingshaken aan de bevestigingspunten **(A)** van de rolstoel volgens de instructies van het bevestigingssysteem.
11. Draai de vrijloophendel in vrijlooppositie en rol de rolstoel achterwaarts om de voorste riemen strak te trekken, zie **§3.4.**

12. Bevestig de achterste bevestigingshaken op dezelfde manier aan de bevestigingspunten **(B)** op de achterkant.
13. Draai de vrijloophendel terug in repositie, zie **§3.4.**



Figuur 1

2.4.4.2. De gebruiker beveiligen

1. Bevestig de bekkengordel van de rolstoel.
2. Bevestig het veiligheidssysteem voor inzittenden volgens de instructies van het riem-systeem van de fabrikant.

- i** Draag de bekkengordel laag over de voorkant van de bekken, zodat de hoek van de bekkengordel binnen de gewenste zone van 30° tot 75° met de horizontale is, zoals aangegeven op de figuur. Een steilere (grotere) hoek binnen de gewenste zone is wenselijk.

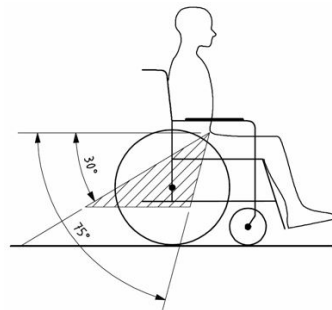

Figuur 2

3. Trek de riem strak aan volgens de instructies van het riem-systeem van de fabrikant en in overeenstemming met het comfort van de gebruiker.
4. Zorg ervoor dat de veiligheidsriem verbonden wordt in een rechte lijn aan het ankerpunt van het voertuig en dat er geen bochten in de riem zichtbaar zijn, bijvoorbeeld op de as van het achterwiel.

- Plaats de gordelgesp zo dat de ontgrendelingsknop niet geraakt kan worden door onderdelen van de rolstoel bij een botsing.
- Zorg ervoor dat de gordels niet gedraaid zijn of weggehouden worden van het lichaam zoals in figuur 3.
- Zorgt ervoor dat de schoudergordel goed over de schouder passen, zie figuur 4.

Gordels mogen niet weggehouden worden van het lichaam door rolstoel onderdelen zoals armsteunen of wielen.

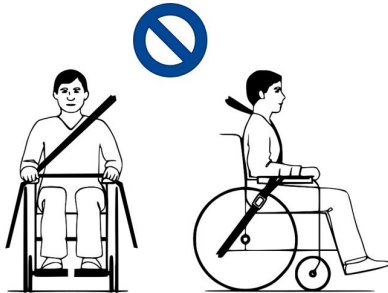

Figuur 3

De gordels zijn volledig in contact met schouder, borst en bekken. Bekkengordel laag op het bekken, vlakbij de kruising van dij en bekken

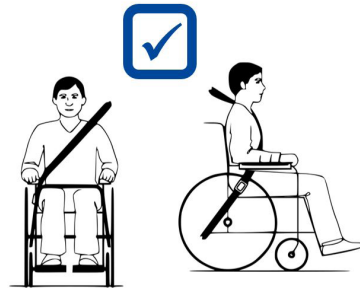

Figuur 4

2.5. Eerste gebruik en opslag

⚠ VOORZICHTIG

Gevaar voor beschadiging aan de batterij

- Laat de batterij nooit volledig ontladen.
- Onderbreek de oplaadcyclus niet: koppel de batterijlader enkel los wanneer de batterij volledig opgeladen is.
- Zorg ervoor dat uw rolstoel droog wordt bewaard om schimmel of schade aan de bekleding te voorkomen, zie hoofdstuk 5.
- Zorg ervoor dat bij manueel verstelbare rolstoelen alle kabels verboden zijn met de module (onder de zit) en de lichtregeling (naast de besturing) voor het eerste gebruik.

Zorg ervoor dat de batterij volledig werd opgeladen voor het eerste gebruik. Vraag aan uw vakhandelaar of dit reeds gebeurde. Om de batterij te laden, volgt u de instructies in **§3.7**.

3. Uw rolstoel gebruiken

⚠ WAARSCHUWING

Gevaar voor letsel

- Lees eerst de voorgaande hoofdstukken en informeer uzelf over het beoogde gebruik. Gebruik uw rolstoel NIET voordat u alle instructies gelezen en begrepen heeft.
- Lees ook de instructies in de besturingshandleiding en de handleiding van de batterijlader!
- Als u nog vragen heeft of als u ergens aan twijfelt, aarzel dan niet om contact op te nemen met uw lokale vakhandelaar, zorgverlener, of technisch adviseur om u te helpen.

3.1. De eerste rit

⚠ VOORZICHTIG

Gevaar voor letsel of beschadiging

- Houd steeds rekening met de draaicirkel van de voetsteun en besturing om te voorkomen dat voorbijgangers verwond raken, of dat objecten beschadigd raken.
 - Koppel steeds de batterijlader los van de rolstoel vooraleer te rijden.
- i** Zorg ervoor dat u vertrouwd bent met de werking van uw rolstoel vooraleer deze te gebruiken op drukke en mogelijk gevaarlijke plaatsen. Oefen eerst in een grote open ruimte met weinig omstaanders.
- i** Onderzoek het effect van een veranderd zwaartepunt op het gedrag van de rolstoel, bijvoorbeeld op hellingen, op zijdelingse hellingen of bij het overwinnen van hindernissen. Vraag hulp aan een begeleider.
- i** Het oppervlak van de besturing wordt een beetje warm tijdens gebruik.
- i** Bij het achteruit rijden wordt de snelheid verminderd.
1. Zorg ervoor dat
 - de rolstoel op een vlakke ondergrond staat;
 - de batterij volledig is opgeladen, zie **§3.7.**;
 - de motor gekoppeld is, zie **§ 3.4.**;
 - de banden de juiste bandenspanning hebben (indien van toepassing), zie **§ 4.2.1.**;

- de rolstoel aangepast is aan uw behoeften en comfort, zie **§3.6.**;
 - u de juiste zithouding heeft, zie **§ 3.5.2.**
2. Volg de instructies uit de handleiding van de besturing.
 3. Zet uw rolstoel aan.
 4. Draai de snelheidsregelaar naar de laagste stand.
 5. Oefen op het rijden met en verstellen van de rolstoel.
 6. Als u zich zeker genoeg voelt, kan u aan een hogere snelheid proberen te rijden.
 7. Probeer nu te draaien, zowel voorwaarts als achterwaarts. Herhaal dit enkele keren.
 8. Zorg ervoor dat uw rolstoel stabiel staat wanneer u de rit beëindigt.
 9. Schakel uw rolstoel uit.

3.2. Buiten rijden

WAARSCHUWING

Gevaar voor ongeval - Pas uw rijstijl en snelheid aan.

- Houd rekening met de lokale verkeerswetgeving; deze kan verschillen van land tot land. Dit geldt voor het rijden op de stoep, onverharde en verharde wegen.
- Rijd niet op wegen met druk verkeer.
- Houd rekening met de weersomstandigheden. Vermijd het rijden bij vochtig weer, extreme hitte, sneeuw, ijsel en vriestemperaturen; zie de technische specificaties in hoofdstuk 5..
- Zelfs met uw lichten aan is het niet gepast om op openbare wegen te rijden met slechte zichtbaarheid (duisternis, mist, schemer). Zorg ervoor dat u goed zichtbaar bent, ook tijdens de dag, door het dragen van fluorescerende kledij en/of door extra verlichting te gebruiken aan de voor- en achterzijde van de rolstoel.
- Wees u bewust van andere weggebruikers voor wie uw rolstoel een hindernis kan vormen. Let extra op bij het draaien en achteruit rijden. Als u niet vertrouwd bent met achteruit rijden, oefen dan eerst in een open ruimte. Geef de richting aan waarin u gaat vooraleer af te slaan.
- Probeer recht in smalle doorgangen te rijden om te voorkomen dat u geklemd raakt.
- Houd de remafstand in gedachten. Houd er rekening mee dat de remafstand beïnvloed wordt door snelheid, rijoppervlak, weersomstandigheden, helling en gewicht van de gebruiker.

3.2.1. Omgaan met hellingen, stoepranden, hindernissen en rampen

VOORZICHTIG

Gevaar voor letsel

- Gebruik een veiligheidsgordel om uzelf te beveiligen in de rolstoel.
- Pas op als de weg zanderig is of zachte grond, gaten of spleten heeft waardoor de wielen kunnen vastlopen en/of de tractie van de aandrijfwielen vermindert.
- Rijd NIET op hellingen, hindernissen, treden of stoepranden die groter zijn dan beschreven in hoofdstuk 5..
- Benader een stoeprand altijd van de voorkant.
- Zet uw rolstoel nooit in vrijlooptmodus op een helling. De rolstoel kan beginnen te bewegen, wat verwondingen bij uzelf of omstanders kan veroorzaken.
- Gebruik uw rolstoel niet op roltrappen of trappen.
- Gebruik enkel rampen die goedgekeurd werden door Vermeiren en overschrijd hun maximaal toegestane belasting niet.
- Om veilig obstakels of hellingen te nemen, zet u de rolstoel in de meest rechtop zittende positie.

-  Wanneer u stopt op een helling, zal de rem automatisch in werking treden om te voorkomen dat de rolstoel vooruit of achteruit rolt.

VOORZICHTIG

Gevaar voor beschadiging

- Parkeer uw elektrische rolstoel steeds op een horizontaal vlak oppervlak, en op plaatsen die makkelijk bereikbaar zijn.
- Indien nodig, maak snelheid met een korte aanloop om hellingen, hindernissen, stoepranden of rampen op te rijden. Vermijd dat u of uw rolstoel te maken krijgt met een grote terugslag.
- Zorg ervoor dat de rolstoel de grond of ramp niet raakt door de kanteling.
- Denk eraan dat de remafstand bergafwaarts aanzienlijk groter kan zijn dan op vlakke grond.

1. Start met rijden volgens de instructies in **§3.1.**, stap 1.
2. Gebruik hef materiaal of een ramp om de rolstoel op/af treden of trappen te bewegen. Indien deze niet voorhanden zijn, kan de rolstoel worden opgetild door ten minste twee personen, waarbij het onderframe stevig met beide handen moeten worden vastgehouden.

Houd de rolstoel hierbij niet vast aan de rugsteun, voetplaat/voetplaten, armsteunen of wielen.

3. Omgaan met hindernissen of hellingen
 - Verstel de rolstoel naar de meest stabiele positie, zie §3.5.3..
 - Rijd zo langzaam mogelijk om de hindernis of helling te nemen.

3.3. Besturing

VOORZICHTIG

Kans op letsel of schade

- Houd er rekening mee dat de stabiliteit van uw rolstoel vermindert wanneer u de positie aanpast van rechtop zittend naar gekanteld.
- Zorg ervoor dat u voldoende ruimte heeft rondom de rolstoel om de rugsteun en zit aan te passen.
- Met optionele B15A-tafel: Zorg ervoor dat de bedieningsconsole naar buiten gezwenkt en uitgeschakeld is voordat u de tafel gebruikt.

-  Het gebruik van de besturing wordt uitgelegd in een aparte handleiding, meegeleverd bij uw rolstoel. Neem meteen contact op met uw vakhandelaar als deze handleiding ontbreekt.

Zet de joystick in neutrale (centrale) positie vooraleer de aan/uit-knop in te drukken, anders zal de elektronica blokkeren. Om deze blokkering op te heffen, schakelt u de besturing uit en weer aan.

3.3.1. Technische bescherming

De besturing laat toe dat u alle rijonderdelen kan bedienen, alsook de motoren om uw lichaamshouding aan te passen. Om uw eigen veiligheid te garanderen, en om te voorkomen dat de rolstoel beschadigd raakt, worden alle bewegingen bewaakt door de elektronica. Dit kan leiden tot een bewegingsvergrendeling, afname in snelheid of volledige stilstand. Raadpleeg de handleiding van de besturing voor meer informatie.

Om onopzettelijke batterij-ontlading te voorkomen, is uw rolstoel voorzien van een automatisch uitschakelingsstelsel. Dit systeem schakelt automatisch de besturing uit zodra deze even niet gebruikt wordt. Als dit gebeurt, schakel dan gewoon de besturing weer aan.

3.4. Rem en vrijloophendel

VOORZICHTIG

Kans op letsel of schade

- Bedien de vrijloophendel enkel wanneer de rolstoel UIT staat! Een begeleider moet de vrijloophendel bedienen indien u een mobiliteitsbeperking heeft. Bedien de hendel NOOIT vanuit zittende positie.
- Gebruik de vrijloopmodus nooit op hellingen, zie symbool op motor:



- i** Zorg ervoor dat de vrijloophendel in repositie staat VOORDAT u de rolstoel AAN zet. Elektromagnetische remmen werken NIET als de rolstoel in vrijloopmodus staat. Dit wordt aangegeven op de besturing. Rijden is niet mogelijk.



Uw rolstoel is uitgerust met elektromagnetische remmen. De werking van deze remmen hangt af van de positie van de vrijloophendel **(1)**.

De EM-remmen werken automatisch, enkel wanneer de vrijloophendel **(1)** in repositie staat. In dit geval zullen de remmen beginnen werken als:

- De rolstoel UIT staat
- De rolstoel AAN staat en de joystick wordt losgelaten

Wanneer u de joystick loslaat, stop de rolstoel stilaan en activeer de remmen.

3.4.1. De vrijloophendel bedienen:

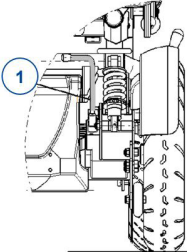
	Draai de hendels naar het symbool voor vrijloop om de rolstoel in vrijloopmodus te zetten. De motor is nu losgekoppeld. De rolstoel kan manueel verplaatst worden.
	Draai de hendels naar het symbool voor rijden om de motor te koppelen aan de aandrijving. Dit moet gebeuren vooraleer u de rolstoel aanzet.
	

3.5. Verplaats u van of naar de rolstoel.

VOORZICHTIG

Kans op letsel of schade

- Indien u de transfer niet veilig op eigen kracht kan uitvoeren, vraag dan hulp.
- Niet op de voetplaten gaan staan.

3.5.1. Transfer

1. Plaats de rolstoel zo dicht mogelijk bij de stoel, zetel of bed van/naar waar u zich wilt verplaatsen.
2. Schakel de remmen in door de vrijloophendel in rempositie te draaien, zie § 3.4..
3. Vouw de voetplaten naar boven zodat u er niet op gaat staan.
4. Indien nodig, verwijder een van de armsteunen, zie §3.6.2..
5. Beweeg naar/uit uw rolstoel door kracht te zetten op uw armen, of met behulp van een begeleider of liftmaterieel.

3.5.2. Zitten in de rolstoel

1. Ga zitten op de zit met uw onderrug tegen de rugsteun.
2. Draai de voetplaat/voetplaten naar beneden en plaats uw voeten erop.
3. Indien nodig, draai de armsteunen naar beneden.
4. Zorg ervoor dat uw bovenbenen horizontaal zijn, met uw voeten in een comfortabele positie. Maak aanpassingen indien nodig.
5. Zorg ervoor dat uw armen gebogen zijn en dat ze comfortabel rusten op de armsteunen. Maak aanpassingen indien nodig.

3.5.3. Verstellen naar stabiele positie

Voor transport, en wanneer u hindernissen moet nemen, is het nodig dat de rolstoel afgesteld wordt voor maximale stabiliteit:

- Rugsteun rechtop
- Voetplaat omhoog gevouwen of versteld naar hogere positie om te voorkomen dat de hindernis geraakt wordt.

3.6. Comfortaanpassingen

VOORZICHTIG

Kans op letsel of schade

- De volgende aanpassingen voor comfort kunnen gedaan worden door de begeleider. Alle andere instellingen worden gedaan door de vakhandelaar volgens de installatiehandleiding, zie voorwoord.
- Zorg ervoor dat uw vingers, kledij, gespen niet geklemd raken bij het verstellen.

3.6.1. Veiligheidsgordel

Sluit de veiligheidsgordel door de gesp in the houder te klikken. Pas indien nodig de lengte van de riemen aan.

Druk op de rode knop om de veiligheidsgordel te openen.

3.6.2. De armsteunen plaatsen of verwijderen

⚠ VOORZICHTIG

Kans op letsel of schade

- Controleer of de armleggers aan elke kant op dezelfde hoogte ingesteld zijn.

Plaats de armsteun (1) door de draagstaaf (2) in het frame (3) te schuiven.

Om de armsteun (1) te verwijderen, trek het omhoog en uit het zijframe.

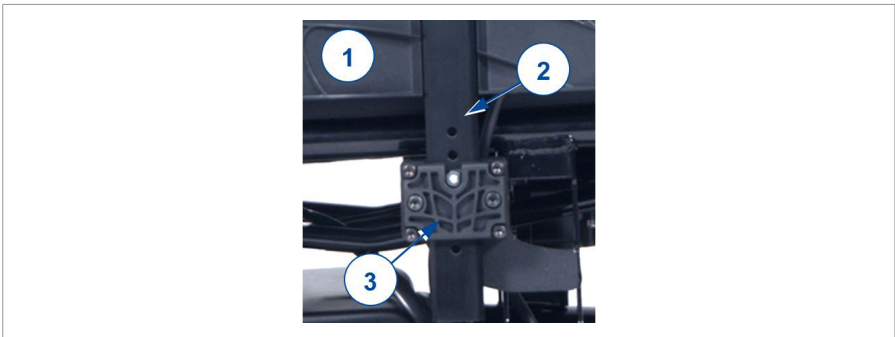

3.6.3. Voetsteun B06

Om te verwijderen:

1. Trek aan de hendel (7) van de voetsteun (8) en draai naar buiten.
2. Til de voetsteun op om hem te verwijderen.

Om te plaatsen:

1. Houd de voetsteun (8) aan de zijkant en plaats in de voetsteunbevestiging (9).
2. Zwenk de voetsteun naar binnen tot deze vastklikt.

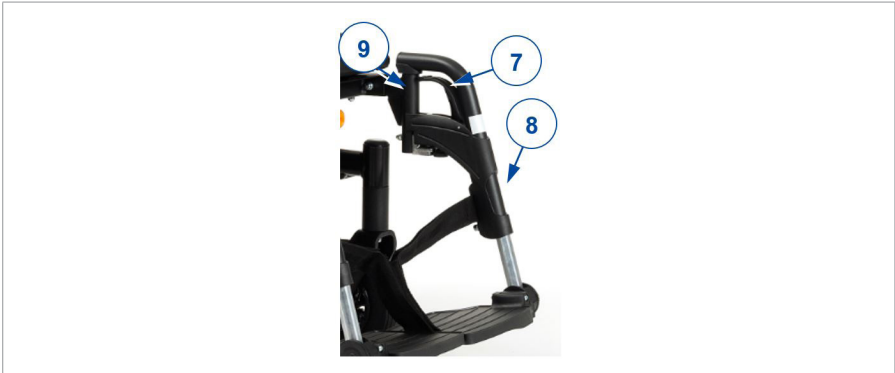

3.6.4. Ruginclinatie (manuele versie)

1. Trek aan het lint aan de onderkant van de rugsteun om het mechanisme te ontgrendelen.
2. Verzet de rug naar de gewenste positie (0° - 32° , 4 stappen van 8°).
3. Laat het lint los. Zorg ervoor dat de rug goed vastzit op een van de posities.

3.6.5. Ruginclinatie (met gasveer)

De ruginclinatie met gasveer wordt bediend met een hendel. Afhankelijk van de gekozen configuratie bij bestelling, bevindt de hendel zich op de rugleuning of aan de rechterkant van de zit.

1. Trek aan de hendel.
2. Trek/Duw de rugleuning naar de gewenste stand.
3. Laat de hendel los. Zorg ervoor dat de rug goed vastzit.

3.7. Batterijstatus en opladen

⚠ WAARSCHUWING

Gevaar voor letsel of beschadiging door brand

- Gebruik enkel de batterijlader die geleverd werd bij uw rolstoel. Het gebruiken van een andere lader kan gevaarlijk zijn (brandgevaar).
- De lader is enkel bedoeld om de batterijen op te laden die geleverd werden bij uw rolstoel, geen andere batterijen.
- Maak geen aanpassingen aan de geleverde onderdelen, bijv. kabels, stekkers of de batterijlader. Open of vervang nooit de batterij of de aansluitpunten.

- Bescherm de batterij en batterijlader tegen vlammen, hoge en lage temperaturen (zie hoofdstuk 5.), vochtigheid, zon, hevige schokken (bijvoorbeeld vallen). Gebruik de batterij NIET als ze is blootgesteld aan een van de voornoemde omstandigheden.
- Laad de batterij op met de geleverde lader, binnenshuis, in een goed geventileerde ruimte, buiten het bereik van kinderen.
- Lees eerst de gebruiksaanwijzing van uw batterijlader vooraleer de batterijen van uw rolstoel op te laden. Voor meer informatie, neem contact op met uw vakhandelaar of consulteer onze website: <http://www.vermeiren.com/>.

⚠ VOORZICHTIG

Gevaar voor beschadiging

- Automatische ontlading van de batterij en de ruststroom van de verbonden gebruikers zullen de batterij langzaam ontladen. De batterij kan onherstelbaar beschadigd raken indien ze volledig ontladen wordt. Zorg er daarom steeds voor dat de batterij tijdig wordt opgeladen (zie handleiding van de besturing):
 - Bij intensief gebruik (lange afstanden, dagelijks gebruik): Onmiddellijk opladen na gebruik.
 - Bij gemiddeld gebruik (korte afstanden, dagelijks of enkele keren per week): Opladen wanneer batterij-indicator 50% ontlading aangeeft.
 - Bij weinig gebruik of opslag: Eén keer per maand opladen.
- Lees de instructies voor bewaring en onderhoud in §4., en de technische details in §5..
- Koppel de batterijlader pas los wanneer de batterij volledig werd opgeladen, zie volgende symbolen op de lader.

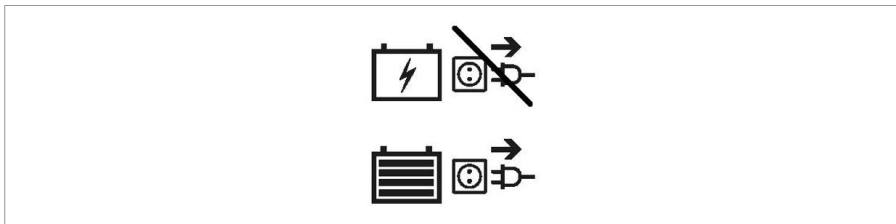

- Laad batterijen niet op onder 0°. Verplaats de batterij naar een warmere plaats en begin het opladen.
- Houd het aansluitpunt voor de batterijlader vrij van stof of vuil.
- In geval van problemen waardoor de batterij niet opgeladen kan worden volgens de gebruiksaanwijzing van de lader, neem dan contact op met uw vakhandelaar.
- Instructies voor het vervangen van de batterijen kan u terugvinden in de installatiehandleiding.

- i** Voor alle informatie over weergave van de batterijstatus, raadpleeg de handleiding van de besturing.
We raden aan om de batterij los te koppelen van de rolstoel wanneer deze een tijdje niet gebruikt wordt. Zo voorkomt u onnodige energieconsumptie.

Om de batterij op te laden:

1. Verbind EERST de batterijlader met een 230V AC stopcontact. Gebruik de batterijlader rechtstreeks in het stopcontact, zonder verlengsnoer (en zonder tijdschakelaar).
2. Sluit de lader aan op het aansluitpunt van de besturing.
3. Wacht tot de batterij volledig is opgeladen. Lees de gebruiksaanwijzing van de batterijlader voor meer informatie.
4. Koppel de batterijlader los.
5. Verwijder de lader uit het stopcontact, laat afkoelen en bewaar in de bijhorende tas.

4. Onderhoud

- i** Regelmatig onderhoud zorgt ervoor dat uw rolstoel in een perfect werkende staat blijft. Voor de onderhoudshandleiding kan u de website van Vermeiren raadplegen: www.vermeiren.com.

4.1. Tijdstippen voor onderhoud

⚠ VOORZICHTIG

Gevaar voor letsel of beschadiging

- Reparaties en vervangingen mogen enkel uitgevoerd worden door opgeleid personeel, en enkel originele onderdelen van Vermeiren mogen hierbij gebruikt worden.
- i** De laatste pagina van deze handleiding bevat een registratieformulier voor de vakhandelaar om elke service te registreren.
De onderhoudsfrequentie hangt af van de frequentie en intensiteit van gebruik. Neem contact op met uw vakhandelaar om een tijdschema vast te leggen voor nazicht/onderhoud/reparatie.

i Lees de gebruiksaanwijzing van de batterijlader voor specifieke onderhoudsinstructies.

4.1.1. Voor ieder gebruik

Kijk de volgende punten na:

- Alle onderdelen: aanwezig en niet beschadigd of versleten.
- Alle onderdelen: schoon, zie **§ 4.2.2.**
- Wielen, zit, armsteunen, voetsteunen en hoofdsteun (indien van toepassing): stevig bevestigd.
- Batterijstatus: laad de batterij op indien nodig, zie **§3.7.**
- Besturing, batterij, vermogensmodule, motors, batterijlader, lichten en relevante kabels: geen schade zoals gerafelde, gebroken of blootgestelde draden.
- Staat van de wielen, zie **§ 4.2.1.**
- Staat van de frameonderdelen: geen vervorming, instabiliteit, zwakte of losse verbindingen.
- Zit, rugsteun, armleggers, kuitsteunen en hoofdsteun (indien van toepassing): geen overmatige slijtage (bijv. gedeukte plekken, schade of scheuren).

Contacteer uw vakhandelaar voor eventuele reparaties of vervanging van onderdelen.

4.1.2. Jaarlijks of vaker

Laat uw rolstoel nakijken en onderhouden door uw vakhandelaar, ten minste één keer per jaar of vaker. De minimale onderhoudsfrequentie is afhankelijk van het gebruik en moet daarom besproken worden met uw vakhandelaar.

4.1.3. Bij opslag

Zorg ervoor dat uw rolstoel droog wordt bewaard om schimmel of schade aan de bekleding te voorkomen, zie hoofdstuk 5..

Als uw rolstoel voor een periode wordt opgeslagen, raden we aan om de batterijen nog steeds iedere maand op te laden. Het is ook mogelijk om de batterijlader gekoppeld te houden aan de batterij en de netspanning tijdens deze periode. Zie **§3.7.** voor meer informatie.

4.2. Onderhoudsinstructies

4.2.1. Wielen en banden

- i** De goede werking van de remmen hangt af van de staat van de banden, die onderhevig zijn aan slijtage en verontreiniging (water, olie, modder,...).

Houd de wielen vrij van draden, haar, zand en vezels.

Kijk het profiel van de banden na. Als de profieldiepte minder dan 1 mm bedraagt, moeten de banden vervangen worden. Contacteer hiervoor uw vakhandelaar.

Pomp de banden op volgens de correcte spanning (zie drukindicatie op de banden).

Instructies voor het vervangen van de banden kan u terugvinden in de installatiehandleiding.

4.2.2. Schoonmaak

⚠ VOORZICHTIG

Gevaar voor beschadiging door vocht

- Gebruik nooit een tuinslang of hogedrukreiniger om de rolstoel schoon te maken.
- Houd de besturing schoon en bescherm ze tegen water en regen.

Veeg alle harde onderdelen van de rolstoel schoon met een vochtig doek (niet doorweekt). Indien nodig, gebruik een milde zeep die geschikt is voor vernis en synthetische materialen.

De bekleding kan schoon worden gemaakt met lauw water en een milde zeep. Gebruik geen agressieve schoonmaakmiddelen.

Houd de ventilatieopeningen op de batterijlader schoon en vrij van stof. Blaas het stof weg en maak de batterijlader schoon met een vochtig doek indien nodig.

4.2.3. Ontsmetting

⚠ VOORZICHTIG

Gevaar voor beschadiging

- Ontsmetting mag enkel worden uitgevoerd door getraind personeel. Neem contact op met uw vakhandelaar.

4.3. Probleemoplossing

Ook wanneer u de rolstoel correct gebruikt, is het toch mogelijk dat er een technisch probleem optreedt. Neem in dat geval contact op met uw vakhandelaar.

⚠ WAARSCHUWING

Gevaar voor letsel of beschadiging

- Probeer NOOIT zelf uw rolstoel te repareren.
- Bij storingen in de besturing dient u contact op te nemen met uw vakhandelaar. Hij/zij zal beslissen of de besturing geherprogrammeerd moet worden.

Bij storing wordt een foutcode weergegeven op de besturing.

i Raadpleeg de handleiding van de besturing voor een overzicht van alle foutcodes.

De volgende tekenen kunnen wijzen op een ernstig probleem. Neem daarom steeds contact op met uw vakhandelaar als u een van de volgende afwijkingen opmerkt:

- Vreemde geluiden;
- Gerafelde/beschadigde kabelboom;
- Gebarsten of gebroken aansluitingen;
- Oneven bandenslijtage op een van de banden;
- Schokkerige bewegingen;
- De rolstoel buigt af naar één kant;
- Beschadigde of kapotte wielmontages.
- De rolstoel start niet op (defecte zekering);
- De rolstoel staat aan maar beweegt niet, zie § .

4.4. Verwachte levensduur

De rolstoel is ontworpen voor een gemiddelde levensduur van 5 jaar. De levensduur zal toenemen of afnemen afhankelijk van de gebruiksfrequentie, rijomstandigheden en onderhoud.

4.5. Hergebruik

Voor ieder hergebruik moet de rolstoel ontsmet, geïnspecteerd en onderhouden worden volgens de instructies in § 4.1. en § 4.2..

4.6. Beëindiging van gebruik

Op het einde van de levensduur moet u de rolstoel vernietigen volgens de lokale milieuwetgeving. De beste manier om dit te doen, is de rolstoel te demonteren om het vervoer van de recycleerbare onderdelen te vergemakkelijken.

4.7. Garantie

De garantie op dit product is onderhevig aan de algemene voorwaarden van ieder land.

5. Technische specificaties

Onderstaande technische gegevens zijn enkel geldig voor deze rolstoel, bij standaardinstellingen en optimale omgevingsfactoren. Houd bij gebruik rekening met deze details. Deze waarden zijn niet meer van toepassing als uw rolstoel werd gewijzigd, of wanneer hij beschadigd of ernstig versleten is. Houd er rekening mee dat de rijprestatie beïnvloed wordt door omgevingstemperatuur, luchtvochtigheid, hellingen (op/ neer), soort oppervlak en batterijstatus.

Merk	Vermeiren
Productgroep	Elektrische rolstoel, klasse B
Type	Turios
Beschrijving	Afmetingen
Max. gebruikersgewicht	130 kg
Totale lengte inclusief voetsteun	Manueel: 1070 mm Elektrisch: 1060 mm
Totale breedte (afhankelijk van de zitbreedte)	580 mm 580 mm 640 mm
Totale hoogte	1020 mm
Totaal gewicht	Ong. 105,8 kg
Gewicht zwaarste onderdeel	Ong. 104 kg
Energieconsumptie *	6 km/h: 28 km 10 km/h: 25 km
Nominale helling	6°
Maximum hoogte hindernis	50 mm (8", 9" voorwielen) 60 mm (10" voorwielen)
Max. snelheid	6 km/h 10 km/h
Minimale remafstand bij hoogste snelheid	2100 mm
Zithoek	Manueel: 0° - 2° - 4° - 6° Elektrisch: 0° - 20°
Effectieve zitdiepte	Manueel: 380 mm – 500 mm Elektrisch: 430 mm – 510 mm
Effectieve zitbreedte	390 mm 450 mm 510 mm
Zithoogte aan voorzijde	Manueel: 450 mm – 500 mm – 550 mm Elektrisch: 490 mm – 520 mm
Rughoek	Manueel: 0° - 8° - 16° - 24° - 32° Elektrisch: 0 - 32°
Rughoogte	Manueel: 585 mm Elektrisch: 550 mm
Afstand tussen voetplaat en zit	320 - 420 mm
Hoek been tot zit	114°
Hoogte armlegger tot zit	260 mm - 335 mm
Afstand voorzijde armlegger	Manueel: 340 mm – 430 mm Elektrisch: Max. 320 mm

Merk	Vermeiren
Productgroep	Elektrische rolstoel, klasse B
Type	Turios
Beschrijving	Afmetingen
Minimale draaicirkel	Ong. 1600 mm
Keerbreedte	Ong. 1600 mm
Grondspeling	60 mm (antitipping) 100 mm (midden)
Diameter achterwielen	350 x 70 mm
Diameter voorwielen	200 mm – 230 mm – 260 mm
Bandendruk **	Max. 3,5 bar
Min. batterij	6 km/h : 2 x 12V AGM / 38 Ah / C10 10 km/h : 2 x 12V AGM / 50 Ah / C20
Aandrijfmotoren	6 km/h: 2 x 150W 10 km/h: 2 x 450W
Zekering	150 AMP
Batterijlader	8A ; IP21 ; Isolatieklasse II
Geluidsdruk	< 65 dB(A)
Beschermingsklasse	IPX4
Sterktesten volgens	ISO 7176-8
Testen voor vermogen en besturing volgens	ISO 7176-14
Brandweerstand van de bekleding volgens	EN 1021-2:2006
EMC-compatibiliteit volgens	ISO 7176-21
Algemene beoordeling van de gordelvoorziening	A
Opslag en gebruikstemperatuur	+5°C - +41°C
Werkings temperatuur van de elektronica	-10°C to +40°C
Opslag en gebruiksluchtvochtigheid	30% - 70%
<p>We behouden ons het recht voor om technische wijzigingen te introduceren.</p> <p>Meettolerantie +- 15 mm / 1,5 kg / 1,5°</p> <p>* De theoretische actieradius zal worden verlaagd als de rolstoel vaak wordt gebruikt op hellingen, ruw terrein of stoepranden.</p> <p>** Omdat verschillende banden gebruikt kunnen worden, controleer de correcte bandendruk voor de band die u gebruikt. Raadpleeg uw vakhandelaar voor andere diameters van de banden.</p>	

Inhalt

Vorwort	91
1. Ihr Produkt	93
1.1. Optionen	94
2. Vor der Benutzung	94
2.1. Bestimmungsgemäße Verwendung	94
2.2. Allgemeine Sicherheitshinweise	95
2.3. Symbole am Rollstuhl	96
2.4. Transport	97
2.5. Erstbenutzung und Lagerung	102
3. Benutzung des Rollstuhls	102
3.1. Erste Fahrt	103
3.2. Fahren im Freien	104
3.3. Bedienkonsole	106
3.4. Bremse und Freilaufhebel	107
3.5. Setzen Sie sich in den Rollstuhl.	108
3.6. Komforteinstellungen	109
3.7. Akkustatus und Aufladung	111
4. Wartung	113
4.1. Wartungspunkte	114
4.2. Wartungshinweise	115
4.3. Störungsbeseitigung	116
4.4. Voraussichtliche Nutzungsdauer	117
4.5. Wiederbenutzung	117
4.6. Nutzungsende	117
4.7. Garantie	118
5. Technische Daten	118

Vorwort

Herzlichen Glückwunsch! Sie sind nun Besitzer eines Vermeiren-Rollstuhls!

Dieser Rollstuhl wurde von versierten und engagierten Mitarbeitern gefertigt. Es entspricht hinsichtlich Konstruktion und Fertigung den hohen Qualitätsstandards von Vermeiren.

Vielen Dank für Ihr Vertrauen in Produkte von Vermeiren. Dieses Handbuch soll Ihnen bei der Benutzung dieses Rollstuhls und seiner Bedienmöglichkeiten helfen. Lesen Sie es daher bitte aufmerksam durch, um sich mit der Bedienung, den Fähigkeiten und Beschränkungen Ihres Rollstuhls vertraut zu machen.

Sollten Sie nach der Lektüre dieses Handbuchs noch Fragen haben, können Sie sich jederzeit an Ihren Fachhändler wenden. Er wird Ihnen gerne in dieser Angelegenheit weiterhelfen.

Wichtiger Hinweis

Um Ihre Sicherheit zu gewährleisten und die Nutzungsdauer Ihres Produkts zu verlängern, sollten Sie es gut behandeln und regelmäßig überprüfen und/oder warten lassen.





Dieses Handbuch enthält die neuesten Produktentwicklungen. Vermeiren behält sich das Recht vor, Veränderungen an dieser Art von Produkt vorzunehmen, ohne eine Verpflichtung einzugehen, ähnliche bereits ausgelieferte Produkte anzupassen oder auszutauschen.

Die Produktabbildungen dienen zur Verdeutlichung der Anweisungen. Das gezeigte Produkt kann in Details von Ihrem Produkt abweichen.

Verfügbare Informationen

Auf unserer Webseite <http://www.vermeiren.com/> finden Sie stets die aktuellste Version der folgenden Informationen. Informieren Sie sich bitte regelmäßig auf dieser Website nach eventuell verfügbaren Aktualisierungen.

Sehbehinderte Menschen können sich die elektronische Version dieses Handbuchs herunterladen und mit Hilfe einer Sprachsyntheselösung („Text-to-Speech-Software“) vorlesen lassen.

	<p>Bedienungsanleitung Für Benutzer und Fachhändler</p>
	<p>Benutzerhandbuch für Bedienkonsole und Akkuladegerät Für Benutzer und Fachhändler</p>
	<p>Montageanleitung Für Fachhändler</p>
	<p>Servicehandbuch für Rollstühle Für Fachhändler</p>
	<p>EG-Konformitätserklärung</p>

1. Ihr Produkt



1. Rücken
2. Armlehnen
3. Armpolster
4. Bedienkonsole
5. Sitz
6. Sicherheitsgurt
7. Bein- oder Fußstützen
8. Fußplatte
9. Lenkräder (Vorderräder)
10. Antriebsräder (Hinterräder)
11. Antriebsmotoren
12. Akkufach
13. Frontlicht (optional)
14. Rücklicht (optional)
15. Kippschutz
16. Typenschild

1.1. Optionen

Was die möglichen Optionen betrifft, wenden Sie sich bitte an Ihren Fachhändler. Er berät Sie gern.

2. Vor der Benutzung

2.1. Bestimmungsgemäße Verwendung

Dieser Abschnitt enthält eine kurze Beschreibung der vorgesehenen Verwendung Ihres Produkts. Darüber hinaus enthalten die Anweisungen in den anderen Abschnitten auch entsprechende Warnhinweise. Auf diese Weise wollen wir Sie auf die Möglichkeit einer unsachgemäßen Benutzung hinweisen.

- Dieses Produkt ist ein Medizinprodukt.
- Indikationen und Kontraindikationen: Dieser Rollstuhl ist für den Betrieb mit einem darin sitzenden Benutzer vorgesehen, oder er kann von einer Begleitperson geschoben werden. Der Rollstuhl ist als Transporthilfe für Benutzer entwickelt und hergestellt worden, die unter Lähmungen, Verlust von Gliedmaßen oder Gliedmaßendeformationen/-defekten, Herzinsuffizienzen, usw. leiden. Sie dürfen diesen Rollstuhl NICHT benutzen, wenn Sie unter seelischen oder körperlichen Beeinträchtigungen leiden, die Sie oder andere Personen beim Fahren des Rollstuhls in Gefahr bringen könnten. Konsultieren Sie aus diesem Grund zuerst Ihren Arzt und vergewissern Sie sich, dass Ihr Fachhändler über seine Ratschläge informiert ist.
- Dieser Rollstuhl ist für den Innen- und Außenbereich geeignet.
- Er ist ausschließlich dafür konzipiert und gefertigt, eine **(1)** Person mit einem Gewicht von maximal 130 kg zu transportieren. Er ist nicht dafür vorgesehen, Sachen oder Objekte zu transportieren oder zu anderen Zwecken als zuvor beschrieben benutzt zu werden.
- Verwenden Sie ausschließlich von Vermeiren genehmigte Zubehör- oder Ersatzteile.
- Sehen Sie sich auch die technischen Daten und die Einschränkungen Ihres Rollstuhls in Abschnitt 5. an.
- Die Garantie für dieses Produkt beruht auf dessen normaler Benutzung und Wartung wie in diesem Handbuch beschrieben. Schäden an Ihrem Produkt, die auf unsachgemäße Benutzung oder mangelnde Wartung zurückzuführen sind, führen zum Erlöschen der Garantie.

2.2. Allgemeine Sicherheitshinweise

VORSICHT

Gefahr von Personen- und/oder Sachschäden

- Bitte lesen und befolgen Sie die Anweisungen in dieser Bedienungsanleitung, da andernfalls Verletzungsgefahr besteht oder Ihr Rollstuhl beschädigt werden könnte.

Beachten Sie bei der Benutzung die folgenden allgemeinen Warnhinweise:











- Benutzen Sie Ihren Rollstuhl nicht, wenn Sie unter dem Einfluss von Alkohol, Medikamenten oder anderen Substanzen stehen, die Ihre Fahrtüchtigkeit beeinträchtigen könnten.
- Beachten Sie, dass einige Komponenten Ihres Rollstuhls durch Einflüsse wie Umgebungstemperatur, Sonneneinstrahlung, Heizvorrichtungen oder Motorbetrieb sehr heiß oder kalt werden können. Daher ist beim Berühren Vorsicht geboten. Tragen Sie bei kaltem Wetter Schutzbekleidung. Warten Sie nach dem Betrieb, bis sich der Rollstuhl/Motor abgekühlt hat.
- Achten Sie vor dem Einschalten des Rollstuhls darauf, in welcher Umgebung/Situation Sie sich befinden. Stellen Sie Ihre Geschwindigkeit entsprechend ein, bevor Sie losfahren. Wir empfehlen, beim Fahren in Innenräumen die langsamste Geschwindigkeitseinstellung zu wählen. Beim Fahren im Freien können Sie eine Geschwindigkeit wählen, bei der Sie sich wohl und sicher fühlen.
- Beachten Sie STETS, dass Ihr Rollstuhl bei entladenerm Akku oder zur Vermeidung etwaiger Schäden am Rollstuhl plötzlich anhalten kann. Überprüfen Sie auch die in Abschnitt **4.3.** genannten Ursachen. Benutzen Sie den Sicherheitsgurt, um Verletzungen zu vermeiden.
- Ihr Rollstuhl wurde auf elektromagnetische Verträglichkeit geprüft und erfüllt die entsprechende Norm (siehe Abschnitt 5.). Dennoch können Quellen elektromagnetischer Felder wie Mobiltelefone, Stromgeneratoren oder Energiequellen mit hoher Leistung die Fahrleistung Ihres Rollstuhls beeinträchtigen. Andererseits kann auch die Elektronik Ihres Rollstuhls Einfluss auf andere elektronische Geräte wie Alarmanlagen in Geschäften und Automatiktüren haben. Wir empfehlen daher, Ihren Rollstuhl regelmäßig auf Beschädigungen und Verschleiß zu überprüfen, weil dadurch solche Störeinflüsse verstärkt werden können (siehe auch Abschnitt 4.).
- Fahren Sie nur auf ebenen Flächen, so dass sich beide Antriebsräder auf dem Boden befinden und ausreichend Kontakt für einen sicheren Betrieb des Rollstuhls haben.
- Ohne vorherige Rücksprache mit dem Hersteller sollten Fixierungspunkte oder Struktur- und Rahmenteile oder -komponenten des Rollstuhls weder verändert noch ersetzt werden.

- Achten Sie während des Betriebs darauf, dass Finger, Kleidung, Gürtel, Schnallen oder Schmuck nicht von den Rädern oder anderen beweglichen Teilen erfasst werden.

Bitte beachten sie, dass Ihr Rollstuhl je nach den verwendeten Einstellungen einige Arten von Diebstahlsicherungssystemen beeinträchtigen kann. Dies kann dazu führen, dass der Sicherungsalarm des Shops ausgelöst wird.

Jeder schwerwiegende Zwischenfall [MDR (EU) 2017/745 §2 (65)], der im Zusammenhang mit dem Gerät aufgetreten ist, sollte dem Hersteller und der zuständigen Behörde des Mitgliedstaats, in dem der Anwender und/oder Patient niedergelassen ist, gemeldet werden.

2.3. Symbole am Rollstuhl

	Maximalgewicht des Benutzers (in kg)
	Maximale Neigungssicherheit in ° (Grad).
	Ausschließliche Verwendung im Innenbereich (Akkuladegerät)
	Höchstgeschwindigkeit
	Typbezeichnung
	Katalognummer
	Seriennummer
	Medizinprodukt
	Hersteller
	Produktionsdatum

	Konformitätserklärung
	Achtung: wichtige Informationen
	Bitte Bedienungsanleitung beachten
	Einklemmgefahr
	Kann als Sitz in einem Fahrzeug verwendet werden; Befestigungspunkte für die Verwendung in einem Kraftfahrzeug
	Nur für elektrische Geräte: Schutzklasse II
	Nur für elektrische Geräte: Entsorgen Sie die Teile nicht im Hausmüll! Dem fachgerechten Recycling zuführen.

2.4. Transport

VORSICHT

Beschädigungsgefahr

- Treffen Sie Vorkehrungen, um den Rollstuhl vor Transportschäden zu schützen.

2.4.1. Abstellen

Benutzen Sie die Bedienkonsole, um den Rollstuhl an den gewünschten Stellplatz zu bewegen.

Alternativ bringen Sie den Rollstuhl in den Freilaufmodus (siehe Abschnitt **3.4.**) und benutzen den Schiebebügel.

2.4.2. Transport im Flugzeug

Da der Rollstuhl auslaufsichere AGM-Akkus hat, ist es möglich, ihn (komplett) in einem Flugzeug zu transportieren. Wenden Sie sich vor der Buchung eines Fluges an die Fluggesellschaft, um sich über die korrekte Verfahrensweisen zu informieren. Bevor Sie Ihren Rollstuhl dem Flughafenpersonal übergeben, unterbrechen Sie die Akkuversorgung des Rollstuhls (siehe Montageanleitung).

2.4.3. Transport in einem Fahrzeug (als Gepäck)

WARNUNG

Gefahr von Verletzungen und Schäden

- Achten Sie darauf, dass sich der Freilaufhebel während des Transports in der Bremsstellung befindet (siehe Abschnitt **3.4.**).
1. Benutzen Sie die Bedienkonsole, um Ihren Rollstuhl wieder in eine stabile Position zu bringen, siehe **§ 3.5.3.**
 2. Entfernen Sie alle angebrachten Zubehörteile wie Ablagen und Beatmungsgeräte und verstauen Sie diese an einem sicheren Platz.
 3. Benutzen Sie eine Rampe, um den Rollstuhl in den Laderaum des Fahrzeugs zu fahren:
 - Stellen Sie den Rollstuhl auf die niedrigste Geschwindigkeitseinstellung ein.
 - Betätigen Sie den Joystick, um den Rollstuhl vorwärts die Rampen hinauf und in das Fahrzeug zu fahren. Begeben Sie sich neben den Rollstuhl und folgen Sie ihm während der Fahrt, aber gehen Sie NICHT mit ihm auf die Rampen.
 - Schalten Sie die Bedienkonsole aus.
 4. Befestigen Sie den Rollstuhlrahmen mit dem Verzurrgurtsystem sicher am Fahrzeug (siehe Abbildung 1).
 5. Aktivieren Sie den Fahrmodus (Feststellbremsen betätigen), wobei sichergestellt werden sollte, dass das Bedienpult ausgeschaltet ist.

2.4.4. Transport mit einem Fahrzeug, als Sitz für den Benutzer

- i** Der Rollstuhl hat den Crashtest gemäß ISO 7176-19: 2022 bestanden und ist somit konstruiert und geprüft, um als nach vorne gerichteter Sitz in einem Kraftfahrzeug verwendet werden zu können.

Der Rollstuhl wurde dynamisch mit der ATD (anthropomorphen Testvorrichtung) unter Verwendung eines Vier-Punkte-Rollstuhlrückhaltesystems und eines Drei-Punkte-Personenrückhaltesystems geprüft. Dennoch sollte der Benutzer vorzugsweise auf einen der Sitze im Fahrzeug transferriert werden und das Rückhaltesystems des Fahrzeugs verwendet werden. Der Rollstuhl sollte als Gepäckstück in einem separaten Gepäckraum aufbewahrt werden, siehe **§2.4.3.**

⚠️ WARNUNG

Gefahr von Verletzungen und Schäden

- Benutzen Sie den Beckengurt des Rollstuhls und den zugehörigen Drei-Punkte-Gurt im Fahrzeug, um zu verhindern, dass der Insasse mit seinem Kopf oder Brustkorb gegen Fahrzeugteile prallt.
- Verwenden Sie keine Haltungsstützen, um den Benutzer in dem Fahrzeug zurückzuhalten, es sei denn, sie entsprechen den in der ISO 7176-19:2022 spezifizierten Anforderungen.
- Wenn das Fahrzeug in einen Unfall verwickelt war, lassen Sie Ihren Rollstuhl durch den Fachhändler oder den Vertreter des Herstellers überprüfen, bevor Sie ihn wieder benutzen.

2.4.4.1. Sichern des Rollstuhls

1. Stellen Sie sicher, dass das Fahrzeug mit einem geeigneten Vier-Punkte-Rollstuhlrückhaltesystem und einem geeigneten Personenrückhaltesystem gemäß ISO 10542 ausgestattet ist und dass beide Systeme nicht ausgefranst, verschmutzt, beschädigt oder defekt sind.
2. Benutzen Sie die Bedienkonsole, um Ihren Rollstuhl wieder in eine stabile Position zu bringen, siehe **§3.5.3.**
3. Entfernen Sie alle angebrachten Zubehörteile wie Ablagen und Beatmungsgeräte und verstauen Sie diese an einem sicheren Platz. Falls dies nicht möglich, befestigen Sie sie an dem Rollstuhl, jedoch von dem Insassen abgewandt und mit einer energieabsorbierenden Polsterung zwischen Ablage und Benutzer.
4. Benutzen Sie eine Rampe, um den Rollstuhl (mit Benutzer) gemäß den Anweisungen in Abschnitt **3.2.1.** in das Fahrzeug zu schieben.
5. Positionieren Sie den Rollstuhl in Vorwärtsrichtung mittig zwischen den Schienen des PKW-Gurtsystems, die im Boden des PKW's eingebaut sind.

6. Stellen Sie sicher, dass der Benutzer möglichst aufrecht sitzt. Wenn der Zustand des Benutzers dies nicht zulässt, führen Sie eine Risikobeurteilung durch, um die Sicherheit des Benutzers während des Transports zu beurteilen.
7. Schalten Sie die Bedienkonsole AUS und stellen Sie sicher, dass sich der Freilaufhebel in Bremsposition befindet, siehe §3.4..
8. Die einzelnen Sicherungspunkte am Rollstuhl sind mit folgendem Symbol gekennzeichnet:



9. Überprüfen Sie, dass das Rückhaltegurtsystem mit den Sicherungspunkten am Rollstuhl kompatibel ist.
10. Befestigen Sie die vorderen Sicherungsgurthaken entsprechend den Anweisungen des Gurtsystem-Herstellers an den Sicherungspunkten **(A)** des Rollstuhls.
11. Drehen Sie den Freilaufhebel in die Freilaufstellung und schieben Sie den Rollstuhl nach hinten, um die vorderen Gurte zu spannen, siehe §3.4..
12. Befestigen Sie die hinteren Sicherungsgurthaken auf die gleiche Weise an den hinteren Sicherungspunkten **(B)**.
13. Drehen Sie den Freilaufhebel zurück in die Bremsposition, siehe §3.4..



Abb. 1

2.4.4.2. Sichern des Benutzers

1. Legen Sie den Beckengurt des Rollstuhls an.
2. Legen Sie den Sicherheitsgurt des PKW's an gemäß den Angaben des jeweiligen Herstellers.

i Legen Sie den Gurt so über dem vorderen Becken des Nutzers an, dass der Gurtriemen in einem Winkel zwischen 30° und 75° Grad zur Horizontalen liegt, wie in der Abbildung dargestellt.

Je größer (steiler) der Winkel des Gurtriemens innerhalb der markierten Fläche, desto besseren Halt kann das Gurtsystem bieten.



Abb. 2

3. Legen Sie den Gurt stramm gemäß den Angaben des jeweiligen Herstellers an, ohne den Nutzer zu verletzen oder zu behindern.
4. Stellen Sie sicher, dass die Gurte in einer direkten Linie zur Gurtaufhängung des PKW 's angebracht werden und dass keine Knicke und Verdrehungen in den Riemen sichtbar sind, zum Beispiel durch die Hinterradachse.
5. Positionieren Sie das Gurtschloss so, dass der Freigabeknopf bei einem Unfall nicht durch Rollstuhlteile berührt werden kann.
6. Achten Sie darauf, dass die Gurte nicht verdreht sind oder vom Körper ferngehalten werden, wie in Abbildung 3 gezeigt.
7. Achten Sie darauf, dass die Schultergurte über den Schultern liegen, siehe Abbildung 4.

Die Gurte dürfen nicht durch Rollstuhlteile wie Armstützen oder Räder von dem Körper ferngehalten werden.

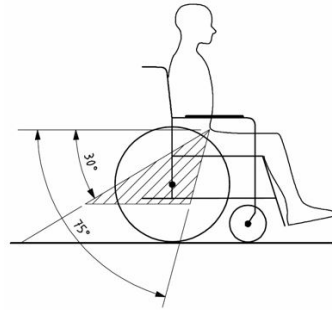

Abb. 3

Die Gurte müssen vollen Kontakt mit Schulter, Brustkorb und Becken haben. Beckengurt im unteren Beckenbereich nahe dem Übergang zwischen Bauch und Oberschenkel.

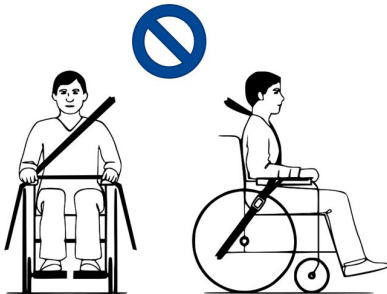

Abb. 4

2.5. Erstbenutzung und Lagerung

VORSICHT

Gefahr eines Akkuschadens

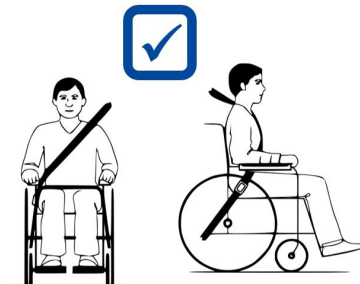
- Achten Sie darauf, den Akku niemals vollständig zu entladen.
- Unterbrechen Sie den Ladezyklus nicht und trennen Sie das Ladegerät erst ab, wenn der Akku vollständig aufgeladen ist.
- Stellen Sie sicher, dass Ihr Rollstuhl in einer trockenen Umgebung gelagert wird, um Schimmelbildung und die Beschädigung der Polsterung zu vermeiden, siehe auch Kapitel 5..
- Stellen Sie bei manuell verstellbaren Rollstühlen sicher, dass alle Kabel vor der ersten Benutzung an das Modul (unter dem Sitz) und die Lichtsteuerung (neben dem Joystick) angeschlossen sind.

Achten Sie darauf, dass der Akku vollständig aufgeladen ist, bevor Sie Ihren Rollstuhl benutzen. Erkundigen Sie sich bei Ihrem Händler, ob dies bereits geschehen ist oder nicht. Befolgen Sie zum Aufladen die Anweisungen in Abschnitt **3.7.**

3. Benutzung des Rollstuhls

WARNUNG

Verletzungsgefahr

- Lesen Sie bitte zunächst die vorhergehenden Abschnitte, um sich über die Benutzungsbedingungen zu informieren. Benutzen Sie den Rollstuhl NICHT, bevor Sie alle Anweisungen aufmerksam gelesen und vollständig verstanden haben.
- Lesen Sie auch die Anweisungen im Handbuch zur Bedienkonsole und zum Ladegerät!
- Bei Zweifeln oder Fragen wenden Sie sich bitte zwecks Hilfe an Ihren Fachhändler, Pflegedienst oder Fachberater.

3.1. Erste Fahrt

VORSICHT

Gefahr von Verletzungen und Schäden

- Berücksichtigen Sie stets den Schwenkbereich der Fußstütze und der Bedienkonsole, um keine Passanten zu verletzen oder Gegenstände zu beschädigen.
 - Trennen Sie immer das Ladegerät vom Rollstuhl ab, bevor Sie losfahren.
- i** Stellen Sie sicher, dass Sie mit dem Betrieb Ihres Rollstuhls vertraut sind, bevor Sie ihn an überfüllten und damit möglicherweise gefährlichen Orten benutzen. Üben Sie zunächst in einem weiträumigen, freien Bereich mit wenigen Passanten.
- i** Erkunden Sie, wie sich eine Schwerpunktverlagerung auf das Fahrverhalten des Rollstuhls auswirkt, indem Sie beispielsweise Steigungen hinauf- und herunterfahren, Schrägen befahren oder Hindernisse überwinden. Lassen Sie sich hierbei von einem Assistenten helfen.
- i** Während des Betriebs kann die Oberfläche der Bedienkonsole etwas warm werden.
- i** Beim Rückwärtsfahren ist die Geschwindigkeit reduziert.
1. Stellen Sie sicher, dass
 - der Rollstuhl auf einem flachen Untergrund steht;
 - der Akku vollständig aufgeladen ist (siehe **§ 3.7.**;
 - der Motor angekoppelt ist, siehe Abschnitt **3.4.**;
 - die Reifen den korrekten Luftdruck haben (falls zutreffend), siehe Abschnitt **4.2.1.**;
 - der Rollstuhl auf Ihre Erfordernisse und Komfortwünsche abgestimmt ist, siehe Abschnitt **3.6.**;
 - Sie die korrekte Sitzposition eingenommen haben, siehe Kapitel **3.5.2.**
 2. Befolgen Sie die Anweisungen im Handbuch für das Bedienpult.
 3. Schalten Sie den Rollstuhl ein.
 4. Stellen Sie die Geschwindigkeitssteuerung auf die geringste Geschwindigkeit ein.
 5. Üben Sie, wie man fährt und Einstellungen am Rollstuhl vornimmt.
 6. Sobald Sie sich sicher genug fühlen, können Sie dies bei höherer Geschwindigkeit wiederholen.

7. Versuchen Sie nun, sich vorwärts und rückwärts zu drehen. Wiederholen Sie dies einige Male.
8. Achten Sie darauf, dass Ihr Rollstuhl stabil steht, wenn Sie anhalten.
9. Schalten Sie den Rollstuhl aus.

3.2. Fahren im Freien

WARNUNG

Unfallgefahr – Passen Sie Ihr Fahrverhalten und Ihre Geschwindigkeit entsprechend an.

- Halten Sie sich an die jeweils geltenden Straßenverkehrsvorschriften. Dies gilt für das Befahren von Gehwegen sowie unbefestigten oder befestigten Straßen.
- Fahren Sie nicht auf Straßen mit starkem Verkehrsaufkommen.
- Berücksichtigen die jeweiligen Witterungsbedingungen. Vermeiden Sie es, bei feuchtem Wetter, extremer Hitze, Schnee, Glatteis, Minustemperaturen zu fahren (siehe technische Daten in Kapitel 5..
- Auch mit eingeschalteter Beleuchtung ist der Rollstuhl nicht für Fahrten auf öffentlichen Straßen bei schlechter Sicht (Dunkelheit, Nebel, Dämmerung) geeignet. Achten Sie darauf, dass Sie auch bei Tag stets gut zu sehen sind, indem Sie fluoreszierende Kleidung tragen und/oder eine eigene Beleuchtung vorn und hinten am Rollstuhl anbringen.
- Achten Sie auf andere Verkehrsteilnehmer, für die Ihr Rollstuhl ein Hindernis sein könnte. Besondere Vorsicht ist beim Wenden und beim Zurücksetzen geboten. Falls Sie mit dem Zurücksetzen noch nicht so gut zurechtkommen, sollten Sie dies zunächst auf einer offenen Fläche üben. Zeigen Sie an, wohin Sie fahren wollen, bevor Sie Ihre Fahrtrichtung wechseln.
- Versuchen Sie, enge Passagen gerade zu durchfahren, um nicht steckenzubleiben.
- Berücksichtigen Sie Ihren Bremsweg. Beachten Sie, dass der Bremsweg von Geschwindigkeit, Oberflächenbeschaffenheit, Wetterbedingungen, Gefälle und Gewicht des Benutzers abhängig ist.

3.2.1. Befahren von Steigungen, Bordsteinen, Hindernissen oder Rampen

VORSICHT

Verletzungsgefahr

- Legen Sie zu Ihrem eigenen Schutz den Sicherheitsgurt im Rollstuhl an.
- Achten Sie darauf, ob der Weg sandig ist, einen weichen Untergrund, Löcher oder Spalten aufweist, in die die Räder hineingeraten können und/oder wo die Bodenhaftung der Antriebsräder beeinträchtigt werden kann.
- Fahren Sie NICHT auf Steigungen, Hindernissen, Stufen oder Bordsteinen, die größer sind als in Kapitel 5..
- Fahren Sie immer rechtwinklig an einen Randstein heran.
- Aktivieren Sie an einer Steigung keinesfalls den Freilaufmodus des Rollstuhls. Dadurch kann sich der Rollstuhl in Bewegung setzen und Sie selbst oder auch Umstehende verletzen.
- Befahren Sie mit Ihrem Rollstuhl keine Rolltreppen.
- Benutzen Sie ausschließlich von Vermeiren zugelassene Rampen und überschreiten Sie nie deren Maximalbelastung.
- Um Hindernisse oder Steigungen sicher zu überwinden, bringen Sie den Rollstuhl in eine möglichst aufrechte Sitzposition.

 Wenn Sie an einer Böschung anhalten, wird automatisch die Bremse aktiviert, um zu verhindern, dass der Rollstuhl vor- oder zurückrollt.

VORSICHT

Beschädigungsgefahr

- Parken Sie Ihren elektrischen Rollstuhl immer auf einem flachen Untergrund, und zwar an einer Stelle, wo er leicht zugänglich ist.
- Nehmen Sie ggf. etwas Anlauf, um den Rollstuhl zum Überfahren einer Steigung, eines Hindernisses, Randsteins oder einer Rampe zu beschleunigen. Dabei dürfen weder Sie selbst noch der Rollstuhl durch einen starken Rückprall beeinträchtigt werden.
- Stellen Sie sicher, dass der Rollstuhl aufgrund seiner Neigung nicht den Boden oder die Rampe berührt.
- Denken Sie daran, dass der Bremsweg an abschüssigen Stellen erheblich länger als auf waagrechttem Untergrund sein kann.

1. Starten Sie Ihre Fahrt gemäß den Anweisungen in Abschnitt **3.1.**, Schritt 1.
2. Benutzen Sie eine Hebevorrichtung oder Rampe, um den Rollstuhl an Treppen/Stufen hinauf- oder herunterzuschaffen. Sollte dies nicht möglich sein, kann er manuell von

mindestens drei Personen transportiert werden, indem sie ihn mit beiden Händen am Rahmen ergreifen. Heben Sie den Rollstuhl weder an der Rückenlehne, den Fuß- oder Armlehnen noch an den Rädern an.

3. Bewältigen von Hindernissen oder Steigungen:
 - Bringen Sie den Rollstuhl in eine möglichst stabile Stellung (siehe Kapitel **3.5.3**).
 - Fahren Sie so langsam wie möglich, um das Hindernis oder die Steigung zu bewältigen.

3.3. Bedienkonsole

VORSICHT

Gefahr von Personen- oder Sachschäden

- Denken Sie daran, dass sich die Stabilität verringert, wenn die Sitzposition im Rollstuhl von aufrecht zu geneigt verändert wird.
- Achten Sie darauf, dass genügend Platz um den Rollstuhl herum vorhanden ist, um Rückenlehne und Sitz zu verstellen.
- Mit optionalem B15A-Tisch: Stellen Sie sicher, dass die Bedienkonsole nach außen geschwenkt und ausgeschaltet ist, bevor Sie den Tisch benutzen.

-  Die Benutzung der Bedienkonsole wird in einem speziellen Benutzerhandbuch beschrieben, das zum Lieferumfang Ihres Rollstuhls gehört. Sollte dieses Handbuch fehlen, wenden Sie sich bitte umgehend an Ihren Fachhändler.

Bringen Sie den Joystick in die Neutral(Mittel)stellung, bevor Sie die EIN/AUS-Taste betätigen. Andernfalls wird die Elektronik gesperrt. Um diese Sperre aufzuheben, schalten Sie das Bedienpult aus und dann wieder ein.

3.3.1. Technische Schutzvorkehrungen

Mit der Bedienkonsole können Sie sowohl sämtliche Fahrkomponenten als auch die Stellmotoren zum Anpassen der Sitzposition steuern. Zu Ihrer eigenen Sicherheit und zur Vermeidung von Schäden am Rollstuhl werden die Bewegungen von der Elektronik überwacht. Dies kann dazu führen, dass die Bewegung blockiert, die Geschwindigkeit verringert oder die Fahrt komplett gestoppt wird. Weitergehende Informationen entnehmen Sie bitte dem Benutzerhandbuch zur Bedienkonsole.

Damit der Akku nicht versehentlich entladen wird, besitzt Ihr Rollstuhl ein automatisches Abschaltssystem. Dieses System schaltet das Bedienpult automatisch aus, wenn es längere Zeit nicht verwendet wird. In diesem Fall schalten Sie das Bedienpult einfach wieder ein.

3.4. Bremse und Freilaufhebel

⚠ VORSICHT

Gefahr von Personen- oder Sachschäden

- Betätigen Sie den Freilaufhebel nur, wenn Ihr Rollstuhl AUS ist! Der Freilaufhebel sollte von einem Assistenten bedient werden. Betätigen Sie den Freilaufhebel NIEMALS, wenn Sie Ihre Sitzposition eingenommen haben.
- Benutzen Sie den Freilaufmodus niemals an Steigungen oder Gefällen (siehe Symbol am Motor):



- i** Achten Sie darauf, dass sich der Freilaufhebel in der Bremsstellung befindet, BEVOR Sie den Rollstuhl einschalten. Die elektromagnetischen Bremsen funktionieren NICHT, wenn sich der Rollstuhl im Freilaufmodus befindet. Dies wird auf dem Bedienpult angezeigt. Das Fahren ist dann nicht möglich.

Ihr Rollstuhl besitzt elektromagnetische Bremsen. Die Funktionsweise der Bremsen ist von der Stellung des Freilaufhebels **(1)** abhängig.

Die elektromagnetischen Bremsen funktionieren automatisch, jedoch nur, wenn sich der Freilaufhebel **(1)** in der Bremsstellung befindet. Die Bremsen werden aktiviert, wenn:

- der Rollstuhl ausgeschaltet (OFF) ist;
- der Rollstuhl eingeschaltet (ON) ist und der Joystick losgelassen wird.

Wenn der Joystick losgelassen wird, stoppt der Rollstuhl langsam und die Bremsen werden aktiviert.

3.4.1. Bedienung des Freilaufhebels



Drehen Sie die Hebel in nach die Position mit dem Freilaufsymbol, um den Rollstuhl in den Freilaufmodus zu bringen. Damit ist der Motor nun getrennt. Der Rollstuhl kann manuell bewegt werden.



Drehen Sie die Hebel nach die Position mit dem Fahrsymbol, um Motor und Antrieb zu koppeln. Dies sollte erfolgen, bevor der Rollstuhl gestartet wird.

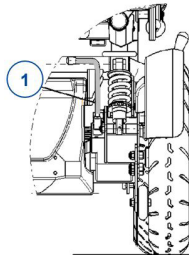

3.5. Setzen Sie sich in den Rollstuhl.

⚠ VORSICHT

Gefahr von Personen- oder Sachschäden

- Falls Sie sich nicht sicher versetzen können, bitten Sie jemanden um Hilfe.
- Stellen Sie sich nicht auf die Fußplatten.

3.5.1. Transfer

1. Positionieren Sie den Rollstuhl so nah wie möglich an den Stuhl, die Couch oder das Bett, zu dem bzw. von dem das Umsetzen vorgenommen werden soll.
2. Ziehen Sie die Bremsen an, indem Sie den Freilaufhebel in die Bremsstellung bringen, siehe Abschnitt **3.4.**
3. Klappen Sie die Fußplatten nach oben, damit Sie sich nicht versehentlich darauf stellen.
4. Nemen Sie ggf. eine Armlehne ab, um mehr Platz zu haben, siehe Abschnitt **3.6.2.**
5. Bewegen Sie sich aus eigener Kraft mit den Armen oder mit Hilfe von Dritten in den Rollstuhl hinein oder aus ihm heraus.

3.5.2. Sitzen im Rollstuhl

1. Setzen Sie sich so hin, dass Ihr unterer Lendenbereich an der Rückenlehne anliegt
2. Klappen Sie die Fußplatte(n) wieder herunter und stellen Sie Ihre Füße darauf.
3. Klappen Sie ggf. die Armstütze wieder herunter.
4. Achten Sie darauf, dass Ihre Oberschenkel horizontal sind und Ihre Füße eine bequeme Stellung haben. Nehmen Sie ggf. Anpassungen vor.
5. Achten Sie darauf, dass Ihre Arme gebeugt sind und bequem auf den Armpolstern aufliegen. Nehmen Sie ggf. Anpassungen vor.

3.5.3. Herstellen einer stabilen Position

Wenn der Rollstuhl transportiert werden soll oder Sie Hindernisse damit bewältigen wollen, muss er seine maximale Stabilität haben:

- Rückenlehne aufrecht
- Fußplatte hochgeklappt oder höher eingestellt, um eine Berührung mit dem Hindernis zu vermeiden

3.6. Komforteinstellungen

VORSICHT

Gefahr von Personen- oder Sachschäden

- Die folgenden Komforteinstellungen können vom Begleit- oder Pflegepersonal vorgenommen werden. Alle sonstigen Einstellungen sind vom Fachhändler gemäß den Montageanweisungen vorzunehmen (siehe Vorwort).
- Achten Sie bei Einstellungen am Rollstuhl darauf, dass Finger, Kleidung oder Schnallen nicht von beweglichen Teilen erfasst werden.

3.6.1. Sicherheitsgurt

Schließen Sie den Sicherheitsgurt, indem Sie das Gurtschloss in die Aufnahme einrasten lassen. Passen Sie ggf. die Länge der Gurte an.

Um den Sicherheitsgurt zu öffnen, drücken Sie den roten Knopf.

3.6.2. An-/Abbauender Armlehnen

⚠ VORSICHT

Gefahr von Personen- oder Sachschäden

- Kontrollieren Sie, ob die Armpolster auf beiden Seiten dieselbe Höhe haben.

Bringen Sie die Armlehne **(1)** an, indem Sie die Vierkantstange **(2)** in den Rahmen **(3)** schieben.

Um die Armlehne **(1)** zu entfernen, ziehen sie nach oben aus dem Sitzrahmen heraus.

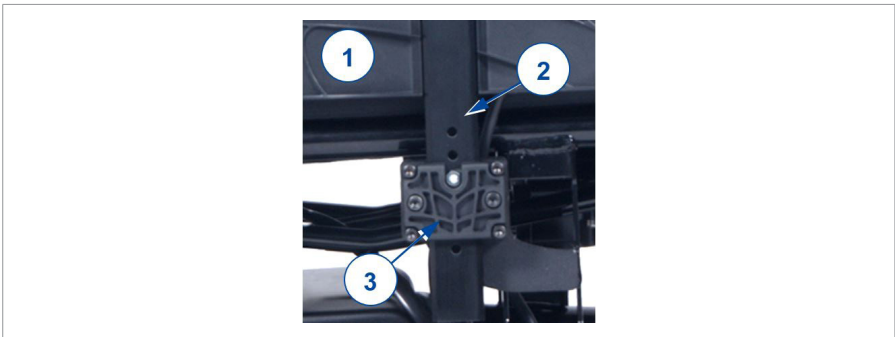

3.6.3. Fußstütze B06

Demontieren:

1. Ziehen Sie am Fußstützenhebel **(7)** und schwenken Sie die Fußstütze **(8)** nach außen.
2. Heben Sie die Fußstütze nach oben ab.

Montieren:

1. Halten Sie die Fußstütze **(8)** seitlich und hängen Sie sie in die Fußstützenhalterung **(9)** ein.
2. Drehen Sie die Fußauflage nach innen bis diese einrasten.

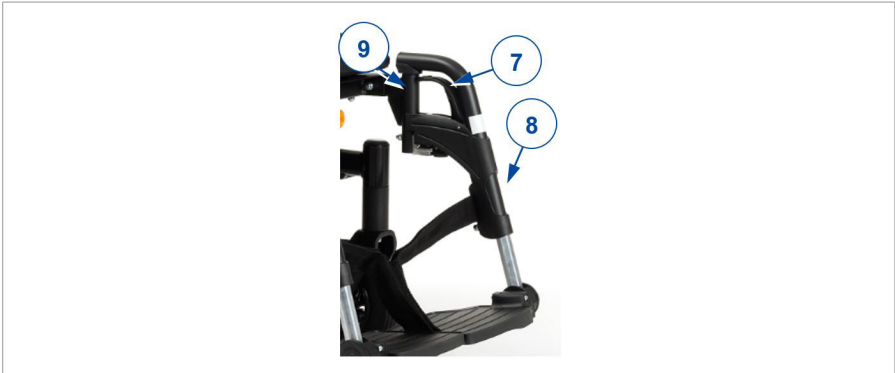

3.6.4. Rückenlehnenneigung (manuelle Einstellung)

1. Ziehen Sie am Gurt unten an der Rückenlehne, um den Mechanismus zu entriegeln.
2. Bringen Sie die Rückenlehne in die gewünschte Stellung (0° - 32° , 4 Schritte von 8°).
3. Lassen Sie den Gurt wieder los. Achten Sie darauf, dass die Rückenlehne sicher arrefiert ist.

3.6.5. Rückenlehnenneigung (mit Gasfeder)

Die Rückenlehnenneigung mit Gasdruckfeder wird mit einem Hebel bedient. Je nachdem, welche Konfiguration Sie bei der Bestellung gewählt haben, befindet sich der Hebel an der Rückenlehne oder an der rechten Seite des Sitzes.

1. Ziehen Sie den Hebel.
2. Ziehen/schieben Sie die Rückenlehne in die gewünschte Position.
3. Lassen Sie den Hebel los. Stellen Sie sicher, dass die Rückenlehne gut fixiert ist.

3.7. Akkustatus und Aufladung

⚠️ WARNUNG

Gefahr von Personen- und Sachschäden durch Feuer

- Benutzen Sie ausschließlich das zum Lieferumfang des Rollstuhls gehörende Ladegerät. Die Benutzung eines anderen Ladegeräts kann mit Gefahren verbunden sein (Brandgefahr).
- Das Ladegerät ist nur dafür vorgesehen, die mit dem Rollstuhl mitgelieferten Akkus aufzuladen, keine anderen Akkus.

- Nehmen Sie keine Veränderungen an den mitgelieferten Teilen, wie beispielsweise Kabel, Stecker oder dem Ladegerät, vor. Der Akku beziehungsweise die Anschlüsse dürfen keinesfalls geöffnet oder verändert werden.
- Schützen Sie den Akku und das Ladegerät vor offenem Feuer, hohen und niedrigen Temperaturen (siehe Abschnitt 5.), Feuchtigkeit, Sonneneinstrahlung und starken Erschütterungen (z.B. Sturz). Benutzen Sie den Akku NICHT, wenn eine dieser Bedingungen vorliegt.
- Laden Sie den Akku mit Hilfe des Ladegeräts in einem gut belüfteten Bereich außerhalb der Reichweite von Kindern auf.
- Lesen Sie zunächst die Gebrauchsanweisung des mitgelieferten Ladegeräts, bevor Sie den Akku des Rollstuhls aufladen. Für weitergehende Informationen wenden Sie sich bitte an Ihren Fachhändler oder besuchen unsere Website <http://www.vermeiren.com/>.

⚠ VORSICHT

Beschädigungsgefahr

- Der Akku wird durch Selbstentladung und den Ruhestrom der angeschlossenen Verbraucher allmählich entladen. Der Akku kann irreversibel beschädigt werden, wenn er vollständig entladen wird. Achten Sie deshalb darauf, den Akku rechtzeitig wieder aufzuladen (siehe Handbuch zur Bedienkonsole):
 - Bei intensiver Nutzung (lange Strecken, täglicher Gebrauch): Nach Gebrauch unverzüglich aufladen.
 - Bei durchschnittlicher Nutzung (kurze Strecken, täglich oder wenige Male pro Woche): Akku aufladen, wenn die Anzeige 50 % Entladung anzeigt.
 - Bei geringer Nutzung oder Lagerung: Einmal pro Woche aufladen.
- Lesen Sie die Lagerungs- und Wartungshinweise in Abschnitt 4. sowie die technischen Details in Abschnitt 5..
- Trennen Sie das Ladegerät erst ab, wenn der Akku vollständig aufgeladen ist. Beachten Sie die folgenden Symbole am Ladegerät.

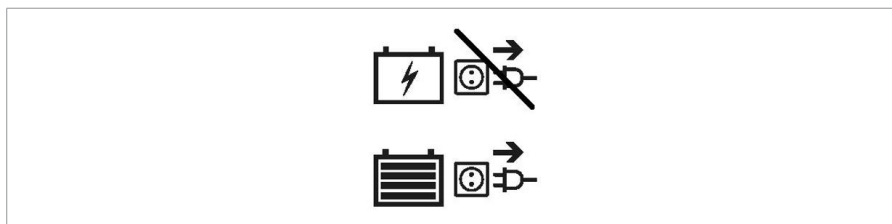

- Laden Sie Akkus nie bei Temperaturen unter 0°C auf. Bringen Sie den Akku an einen wärmeren Ort und starten Sie den Aufladevorgang.

- Halten Sie die Anschlusskontakte des Ladegeräts frei von Staub und anderen Verunreinigungen.
- Sollte sich der Akku nicht gemäß den nachstehenden Anweisungen aufladen lassen, wenden Sie sich bitte an Ihren Fachhändler.
- Hinweise zum Wechseln der Akkus enthält die Montageanleitung.

i Informationen über die Akkustatusanzeige entnehmen Sie bitte dem Handbuch zur Bedienkonsole.

Das Akkuladegerät sollte von der Netzstromversorgung abgetrennt werden, wenn es nicht benutzt wird. Dies verhindert den unnötigen Energieverbrauch.

So laden Sie den Akku auf:

1. Schließen Sie ZUERST das Akku-Ladegerät an eine Steckdose mit 230 V Wechselstrom an. Schließen Sie das Ladegerät direkt – ohne Verlängerungskabel – an der Netzstromversorgung an (ohne Zeitschalter).
2. Schließen Sie das Netzteil am Ladeanschluss der Bedienkonsole an.
3. Warten Sie, bis der Akku vollständig aufgeladen ist. Weitergehende Hinweise entnehmen Sie bitte dem Handbuch zum Ladegerät.
4. Trennen Sie das Ladegerät ab
5. Trennen Sie das Ladegerät von der Steckdose ab, lassen Sie es abkühlen, und lagern Sie es dann in der Schutzhülle.



4. Wartung

i Bei regelmäßiger Pflege wird Ihr Rollstuhl in einem einwandfreiem Zustand bleiben. Bezüglich des Wartungshandbuchs besuchen Sie die Vermeiren-Website unter: www.vermeiren.com.

4.1. Wartungspunkte

VORSICHT

Gefahr von Verletzungen und Schäden

- Reparaturen und Teileaustausch dürfen nur von geschultem Personal durchgeführt werden und es dürfen nur Originalersatzteile von Vermeiren verwendet werden.
-  Auf der letzten Seite dieses Handbuchs befindet sich ein Registrierungsformular, auf dem der Fachhändler jeden Service dokumentieren kann.
Die Wartungshäufigkeit hängt von der Häufigkeit und Intensität der Nutzung ab. Wenden Sie sich an Ihren Händler, um einen allgemeinen Zeitplan für Inspektion/Wartung/Reparatur zu vereinbaren.
-  Lesen Sie in der Bedienungsanleitung für das mitgelieferte Akkuladegerät die Wartungshinweise.

4.1.1. Vor jeder Benutzung

Kontrollieren Sie folgende Punkte:

- Alle Komponenten: Vorhanden und nicht beschädigt oder verschlissen sind.
- Alle Komponenten: Reinigung siehe Kapitel **4.2.2.**
- Räder, Sitz, Armlehnen, Fußstützen und Kopfstütze (sofern vorhanden): gut gesichert.
- Akkustatus: laden Sie den Akku ggf. auf (siehe Abschnitt **3.7.**
- Bedienkonsole, Akku, Antriebsmodul, Motoren, Ladegerät, Leuchten und relevante Kabel: keine Beschädigungen (z. B. durchgescheuerte, gebrochene oder freiliegende Kabel).
- Zustand der Räder/Reifen (siehe Kapitel **4.2.1.**);
- Zustand der Rahmenteile: Keine Deformation, Instabilität, Schwachstelle oder lose Verbindungen
- Sitz, Rückenlehne, Armpolster, Wadenpolster und Kopfstütze (falls vorhanden): Kein übermäßiger Verschleiß (wie Eindellungen, Beschädigungen oder Risse)

Wenden Sie sich wegen etwaiger Reparaturen oder Ersatzteile an Ihren Fachhändler.

4.1.2. Jährlich oder häufiger

Lassen Sie Ihren Rollstuhl mindestens einmal pro Jahr oder häufiger von Ihrem Fachhändler inspizieren und warten. Die minimale Wartungshäufigkeit ist von der Benutzung abhängig und sollte daher zusammen mit Ihrem Fachhändler abgesprochen werden.

4.1.3. Bei Lagerung

Stellen Sie sicher, dass Ihr Rollstuhl in einer trockenen Umgebung gelagert wird, um Schimmelbildung und die Beschädigung der Polsterung zu vermeiden, siehe auch Kapitel 5..

Falls Ihr Rollstuhl längere Zeit lang nicht benutzt wird, sollten Sie dennoch den Akku einmal pro Monat aufladen. Während dieser Phase kann das Ladegerät auch am Akku und an der Steckdose angeschlossen bleiben. Weitere Informationen finden Sie in Abschnitt **3.7.**

4.2. Wartungshinweise

4.2.1. Räder und Reifen

i Die korrekte Funktionsweise der Bremsen ist vom Zustand der Reifen abhängig und kann sich infolge von Verschleiß und Verunreinigung (Wasser, Öl, Matsch usw.) verändern.

Achten Sie darauf, dass keine Drähte, Haare, Sand oder Fasern an den Rädern anhaften.

Überprüfen Sie regelmäßig das Reifenprofil. Wenn die Profiltiefe weniger als 1 mm beträgt, muss der Reifen ausgetauscht werden. Wenden Sie sich diesbezüglich bitte an Ihren Fachhändler.

Pumpen Sie jeden Reifen mit dem korrekten Druck auf (siehe Angabe auf dem Reifen).

Hinweise zum Wechseln der Akkus enthält die Montageanleitung.

4.2.2. Reinigung

VORSICHT

Beschädigungsgefahr durch Feuchtigkeit

- Benutzen Sie keinesfalls einen Wasserschlauch oder Hochdruckreiniger, um den Rollstuhl zu reinigen.
- Halten Sie das Bedienpult sauber und schützen Sie es vor Wasser und Regen.

Wischen Sie alle festen Teile des Rollstuhls mit einem feuchten (nicht durchnässten) Tuch ab. Benutzen Sie ggf. eine milde Seife, die für Lacke und Kunststoffe geeignet ist.

Die Polsterung kann mit lauwarmem Wasser und einer milden Seife gereinigt werden. Verwenden Sie keine scheuernden Reinigungsmittel.

Halten Sie die Lüftungsöffnungen des Ladegeräts sauber und frei von Staubansammlungen. Entfernen Sie vorhanden Staub durch Blasen und reinigen Sie das Gehäuse des Ladegeräts bei Bedarf mit einem angefeuchteten Tuch.

4.2.3. Desinfektion

VORSICHT

Beschädigungsgefahr

- Eine Desinfektion darf nur von dafür geschultem Personal durchgeführt werden. Wenden Sie sich hierfür an Ihren Fachhändler.

4.3. Störungsbeseitigung

Auch bei ordnungsgemäßer Benutzung Ihres Rollstuhls kann ein technisches Problem auftreten. In diesem Fall wenden Sie sich bitte an Ihren Fachhändler.

WARNUNG

Gefahr von Verletzungen und Schäden

- Versuchen Sie KEINESFALLS, Ihren Rollstuhl selbst zu reparieren.
- Bei Fehlern an der Bedienkonsole müssen Sie sich an Ihren Fachhändler wenden. Er entscheidet, ob die Konsole neu programmiert werden muss.

Bei einer Störung wird ein Fehlercode an der Bedienkonsole angezeigt.

i Eine Übersicht über alle Fehlercodes finden Sie im Handbuch zur Bedienkonsole.

Die nachstehend genannten Symptome können auf ein ernsthaftes Problem hindeuten. Sie sollten sich daher stets an Ihren Fachhändler wenden, wenn eine der folgenden Situationen eintritt:

- Ungewöhnliche Geräusche
- Durchgescheuerte/beschädigte Verkabelung
- Gerissene oder gebrochene Steckverbinder
- Ungleichmäßige Abnutzung an einem der Reifen
- Ruckartige Bewegungen
- Rollstuhl zieht zu einer Seite
- Beschädigte oder gebrochene Radeinheiten
- Der Rollstuhl lässt sich nicht einschalten (Sicherung durchgebrannt);
- Rollstuhl ist eingeschaltet, bewegt sich aber weder nicht (siehe §)

4.4. Voraussichtliche Nutzungsdauer

Der Rollstuhl ist für eine durchschnittliche Lebensdauer von 5 Jahren ausgelegt. Je nach Nutzungshäufigkeit, Betriebsbedingungen und Wartung kann die Nutzungsdauer Ihres Rollstuhls länger oder kürzer sein.

4.5. Wiederbenutzung

Lassen Sie den Rollstuhl vor jeder Wiederbenutzung desinfizieren, inspizieren und entsprechend den Anweisungen in Abschnitt **4.1.** und **4.2.** warten.

4.6. Nutzungsende

Am Ende seiner Nutzungsdauer muss Ihr Rollstuhl gemäß den geltenden Umweltvorschriften entsorgt werden. Dazu wird er im besten Fall zerlegt, um den Transport wiederverwertbarer Teile zu erleichtern.

4.7. Garantie

Die Garantie für dieses Produkt unterliegt den allgemeinen Bestimmungen jedes Landes.

5. Technische Daten

Die nachstehenden technischen Daten für diesen Rollstuhl gelten nur bei Standardeinstellungen und optimalen Umgebungsbedingungen. Berücksichtigen Sie diese Daten bei der Benutzung. Die Werte gelten nicht mehr, falls Ihr Rollstuhl modifiziert wurde, beschädigt ist oder starke Verschleißerscheinungen aufweist. Beachten Sie, dass die Fahrleistung durch Umgebungstemperatur, Feuchtigkeit, Neigung (Bergauf-/Bergabfahrten), Oberflächenbeschaffenheit und Akkustatus beeinflusst wird.

Marke	Vermeiren
Produktgruppe	Elektrorollstuhl, Klasse B
Typ	Turios
Beschreibung	Abmessungen
Maximales Gewicht des Benutzers	130 kg
Gesamtlänge mit Fußstützen	Manuell: 1070 mm Elektrisch: 1060 mm
Gesamtbreite (abhängig von der Sitzbreite)	580 mm 580 mm 640 mm
Gesamthöhe	1020 mm
Gesamtgewicht	ca. 105,8 kg
Gewicht der schwersten Teile	Ca 104 kg
Energieverbrauch *	6 km/h: 28 km 10 km/h: 25 km
Neigungsgrad	6°
Überfahren von Hindernissen	50 mm (8", 9" Vorderräder) 60 mm (10" Vorderräder)
Höchstgeschwindigkeit	6 km/h 10 km/h
Min. Bremsweg bei max. Geschw.	2100 mm
Winkel der Sitzfläche	Manuell: 0° - 2° - 4° - 6° Elektrisch: 0° - 20°

Marke	Vermeiren
Produktgruppe	Elektrollstuhl, Klasse B
Typ	Turios
Beschreibung	Abmessungen
Effektive Sitztiefe	Manuell: 380 mm – 500 mm Elektrisch: 430 mm – 510 mm
Effektive Sitzbreite	390 mm 450 mm 510 mm
Höhe der Sitzoberfläche an der Vorderkante	Manuell: 450 mm – 500 mm – 550 mm Elektrisch: 490 mm – 520 mm
Rückenlehnenwinkel	Manuell: 0° - 8° - 16° - 24° - 32° Elektrisch: 0 - 32°
Höhe der Rückenlehne	Manuell: 585 mm Elektrisch: 550 mm
Abstand zwischen Fußplatte und Sitz	320 - 420 mm
Winkel Bein-Sitzfläche	114°
Höhe Armlehne zu Sitz	260 mm - 335 mm
Länge der Armpolster zur Unterfahrbarkeit	Manuell: 340 mm – 430 mm Elektrisch: Max. 320 mm
Kleinster Wenderadius	ca. 1600 mm
Wendebreite	ca. 1600 mm
Bodenfreiheit	60 mm (Kippschutz) 100 mm (Mitte)
Durchmesser der Hinterräder	350 x 70 mm
Durchmesser Vorderräder	200 mm – 230 mm – 260 mm
Reifendruck **	Max. 3,5 bar
Min. Akku	6 km/h : 2 x 12V AGM / 38 Ah / C10 10 km/h : 2 x 12V AGM / 50 Ah / C20
Antriebsmotoren	6 km/h: 2 x 150W 10 km/h: 2 x 450W
Sicherung	150 AMP
Ladegerät	8A ; IP21 ; Schutzklasse II
Geräuschpegel	< 65 dB(A)
Schutzart	IPX4
Festigkeitsprüfung gemäß	ISO 7176-8
Prüfung des Antriebs- und Steuerungssystems gemäß	ISO 7176-14

Marke	Vermeiren
Produktgruppe	Elektrollstuhl, Klasse B
Typ	Turios
Beschreibung	Abmessungen
Entzündbarkeit der Polsterung gem.	EN 1021-2:2006
EMV-Normen	ISO 7176-21
Gesamtbewertung der Anschnallmöglichkeiten	A
Temperaturbereich für Lagerung und Nutzung	+5°C - +41°C
Betriebstemperatur der Elektronik	-10°C to +40°C
Luftfeuchtigkeitsbereich für Lagerung und Nutzung	30% - 70%
<p>Technische Änderungen vorbehalten. Messtoleranzen +- 15 mm / 1,5 kg / 1,5° * Die theoretische Reichweite verringert sich, wenn mit dem Rollstuhl häufig Steigungen, unebenes Terrain oder Bordsteinkanten befahren werden. ** Da unterschiedliche Reifen zum Einsatz kommen können, achten Sie bitte auf den korrekten Reifendruck für die jeweils verwendeten Reifen. Bezüglich anderer Reifendurchmesser wenden Sie sich bitte an Ihren Fachhändler.</p>	

Sommario

Premessa	122
1. Il prodotto	124
1.1. Opzioni	125
2. Prima dell'uso	125
2.1. Uso previsto	125
2.2. Istruzioni generali di sicurezza	126
2.3. Simboli presenti sulla carrozzina	127
2.4. Trasporto	128
2.5. Primo utilizzo e magazzinaggio	133
3. Uso della carrozzina	134
3.1. Primo utilizzo	134
3.2. Guida all'aperto	135
3.3. Console di comando	137
3.4. Freno e leva di ruota libera	138
3.5. Trasferire il paziente da/verso la carrozzina.	139
3.6. Regolazioni per il comfort	140
3.7. Stato e ricarica delle batterie	142
4. Manutenzione	144
4.1. Punti di manutenzione	144
4.2. Istruzioni per la manutenzione	146
4.3. Soluzione dei problemi di funzionamento	147
4.4. Durata prevista	148
4.5. Utilizzi successivi	148
4.6. Fine vita	148
4.7. Garanzia	148
5. Specifiche tecniche	149

Premessa

Congratulazioni! Ora possiede una carrozzina Vermeiren!

Questa carrozzina è realizzata da personale qualificato e competente. Essa è progettata e prodotta secondo gli elevati standard di qualità garantiti da Vermeiren.

Grazie per la fiducia accordata ai prodotti Vermeiren. Questo manuale viene fornito come supporto per l'uso della carrozzina e delle sue opzioni operative. Leggerlo attentamente, in quanto aiuta a familiarizzarsi con il funzionamento, le prestazioni e le limitazioni della carrozzina.

Per eventuali ulteriori domande successive alla lettura di questo manuale, rivolgersi al proprio rivenditore specializzato, che sarà lieto di fornire un supporto.

Nota importante

Per garantire la propria sicurezza e prolungare la durata del prodotto, trattarlo con cura e farlo controllare e/o sottoporlo a manutenzione con regolarità.





Questo manuale rispecchia gli sviluppi più recenti del prodotto. Vermeiren si riserva il diritto di introdurre modifiche di questo tipo di prodotto senza alcun obbligo di adattare o sostituire i prodotti analoghi consegnati in precedenza.

Le immagini del prodotto vengono utilizzate per chiarire le istruzioni. I dettagli del prodotto mostrato possono essere diversi da quelli del prodotto in uso.

Informazioni disponibili

Sul sito Web di Vermeiren, all'indirizzo <http://www.vermeiren.com/>, è sempre disponibile la versione più recente delle informazioni indicate di seguito. Visitare con regolarità tale sito per verificare l'esistenza di eventuali aggiornamenti.

Le persone ipovedenti possono scaricare la versione elettronica di questo manuale e farlo leggere da un software applicativo di sintesi vocale.

	Manuale di istruzioni Per l'utente e il rivenditore specializzato
	Manuale d'uso della console di comando adottata e del caricabatterie. Per l'utente e il rivenditore specializzato
	Istruzioni di installazione Per il rivenditore specializzato
	Manuale di assistenza per le sedie a rotelle Per il rivenditore specializzato
	Dichiarazione di conformità CE

1. Il prodotto



1. Schienale
2. Braccioli
3. Imbottitura dei braccioli
4. Console di comando
5. Sedile
6. Cintura di sicurezza
7. Poggiagambe o poggiapiedi
8. Pedane
9. Ruote direttrici (Ruote anteriori)
10. Ruote motrici (Ruote posteriori)
11. Motori elettrici di trazione
12. Alloggiamento della batteria
13. Luce anteriore (opzionale)
14. Luce posteriore (opzionale)
15. Protezione antiribaltamento
16. Targhetta di identificazione

1.1. Opzioni

Per le opzioni, rivolgersi al proprio concessionario autorizzato. Sarà lieto di fornirle assistenza.

2. Prima dell'uso

2.1. Uso previsto

Questo paragrafo fornisce una breve descrizione dell'uso previsto del prodotto. Gli altri paragrafi aggiungono inoltre alle istruzioni ulteriori avvertenze di rilievo. Vermeiren desidera in tal modo portare all'attenzione dell'utente gli eventuali usi errati che possono presentarsi.

- L'ausilio è un prodotto medicale.
- Indicazioni e controindicazioni: Questa carrozzina può essere azionata dall'utente seduto sulla stessa, oppure spinta da un assistente. La carrozzina è stata progettata e prodotta per essere un ausilio per il trasporto di utenti che soffrono di paralisi, perdita di arti o deformazioni/difetti degli arti, insufficienze cardiache, ... **NON** utilizzare la carrozzina senza assistenza se si soffre di disabilità fisiche o mentali in grado di mettere in pericolo sé o altri durante l'uso. Consultare pertanto anzitutto il proprio medico e avere cura di trasmettere il suo parere al proprio concessionario autorizzato.
- Questa carrozzina è adatta per l'uso al coperto e all'aperto.
- Essa è progettata e realizzata esclusivamente per il trasporto/trasferimento di una **(1)** persona di peso non superiore a 130 kg. Essa non è viceversa progettata per il trasporto di merci od oggetti, né per qualunque uso diverso da quello descritto in precedenza.
- Utilizzare esclusivamente accessori e ricambi approvati da Vermeiren.
- Leggere tutte le informazioni tecniche di dettaglio e le limitazioni della carrozzina, riportate nel capitolo 5..
- La garanzia del prodotto presuppone un uso e una manutenzione normali del medesimo, come descritti in questo manuale. I danni al prodotto dovuti a uso improprio o manutenzione carente causano la decadenza della garanzia.

2.2. Istruzioni generali di sicurezza

ATTENZIONE

Rischio di lesioni e/o danni

- Leggere e osservare le istruzioni contenute in questo manuale. In caso contrario, è possibile ferirsi o danneggiare la carrozzina.

Durante l'uso, tenere presenti le seguenti avvertenze generali:

- Non utilizzare la carrozzina se si è sotto l'effetto di alcool, farmaci o altre sostanze in grado di influire sulle proprie capacità di guida.
- Non dimenticare che alcune parti della carrozzina possono diventare molto calde o fredde a causa della temperatura ambiente, della radiazione solare, di dispositivi di riscaldamento o dell'azionamento del motore elettrico durante la marcia. Prestare attenzione quando si tocca la carrozzina. In condizioni climatiche fredde, indossare indumenti protettivi. Dopo l'uso, attendere che la carrozzina / il motore elettrico si sia raffreddato.
- Prima di accendere la carrozzina, prestare attenzione all'ambiente / alla situazione in cui si trova. Regolare di conseguenza la propria velocità prima di mettersi in movimento. Per l'uso al coperto, si consiglia di adottare l'impostazione di velocità minima. Per l'uso all'aperto, è possibile regolare la velocità su un valore appropriato, che dia una sensazione di comfort e sicurezza.
- Tenere SEMPRE presente la possibilità che la carrozzina si arresti improvvisamente per l'esaurimento di una batteria o l'intervento di una protezione che evita ulteriori danni alla carrozzina stessa. Verificare inoltre le possibili cause indicate al **§ 4.3**. Allacciare la cintura di sicurezza, per evitare di subire lesioni.
- La carrozzina è stata sottoposta a prove di compatibilità elettromagnetica ed è conforme alla relativa norma; vedere il capitolo 5.. Le fonti di campi elettromagnetici, come quelli di telefoni cellulari, generatori di corrente o fonti energetiche di grande potenza, possono tuttavia influire sulle prestazioni di guida della carrozzina. L'elettronica della carrozzina può d'altro canto influire su altri apparati elettronici, come i sistemi di allarme dei negozi e le porte automatiche. Si consiglia pertanto di sottoporre la carrozzina a verifiche regolari degli eventuali danni e dell'usura, poiché i medesimi possono rendere più intense le interferenze (vedere anche il capitolo 4.).
- Guidare la carrozzina soltanto su superfici piane, dove entrambe le ruote motrici siano a contatto con il suolo e l'aderenza sia sufficiente per azionare la carrozzina in condizioni di sicurezza.

- Consultare il produttore della carrozzina prima di modificare o sostituire i punti di assicurazione della stessa, oppure componenti o parti della sua struttura o del suo telaio.
- Accertarsi che durante l'uso mani, indumenti, cinture, fibbie o gioielli non si impiglino nelle ruote o in altri componenti in movimento.

Tieni presente che il tuo carrozzina potrebbe interferire con qualche sistema di antifurto, a seconda delle impostazioni utilizzate ciò potrebbe far scattare l'allarme del negozio.

Qualsiasi incidente grave [MDR (UE) 2017/745 §2 (65)] che si sia verificato in relazione al dispositivo deve essere segnalato al produttore e all'autorità competente dello Stato membro in cui risiede l'utente e/o il paziente.

2.3. Simboli presenti sulla carrozzina

	Peso massimo dell'utente, in kg
	Pendenza massima di sicurezza, in ° (gradi).
	Uso soltanto al coperto (caricabatterie)
	Velocità massima
	Indicazione del modello
	Codice prodotto
	Numero di serie
	Dispositivo medico
	Produttore

	Data di produzione
	Dichiarazione di conformità
	Attenzione: informazioni importanti
	Si consiglia di leggere il manuale
	Rischio di intrappolamento
	Può essere utilizzato come sedile in automobile; indicare i punti di attacco
	Solo per dispositivi elettrici: Classe di protezione II
	Solo per dispositivi elettrici: non smaltire nei rifiuti domestici, affidare agli appositi servizi per lo smaltimento e raccolta differenziata! Inviare per il corretto riciclaggio.

2.4. Trasporto

ATTENZIONE

Rischio di danni

- Avere cura di proteggere la carrozzina dai danni durante il trasporto.

2.4.1. Spostamento

Utilizzare la console di comando per condurre a destinazione la carrozzina.

In alternativa, portare la carrozzina nella modalità a ruota libera (vedere il **§3.4.**) e sposterla utilizzando la barra di spinta.

2.4.2. Trasporto in aereo

La carrozzina è dotata di batterie AGM a tenuta, che consentono di trasportarla in aereo (come un corpo unico). Per le procedure di movimentazione corrette, prima di prenotare il volo consultare tuttavia la compagnia aerea prescelta. Prima di affidare la carrozzina al personale aeroportuale, scollegare da essa la batteria; vedere il manuale di installazione.

2.4.3. Trasporto su veicoli, come bagaglio

AVVERTENZA

Rischio di lesioni e danni

- Accertarsi che durante il trasporto la leva di ruota libera si trovi nella posizione frenata; vedere il **§ 3.4.**
1. Utilizzare la console di comando per riportare la carrozzina in posizione stabile; vedere il **§ 3.5.3.**
 2. Rimuovere e fissare in un punto sicuro tutti gli accessori installati, come vassoi e apparecchi respiratori.
 3. Introdurre la carrozzina nel bagagliaio del veicolo servendosi di una rampa:
 - Impostare la carrozzina sulla velocità più bassa.
 - Azionare il joystick per guidare la carrozzina in avanti sulle rampe e all'interno del veicolo. Camminare accanto alla carrozzina e seguirla mentre guida, ma **NON** camminare con essa sulle rampe.
 - Spegnerne la console di comando.
 4. Fissare saldamente al veicolo il telaio della carrozzina utilizzando il sistema di ancoraggio con cinghie (vedere la Figura 1).
 5. Portare la carrozzina nella modalità di guida (applicando i freni di parcheggio) e verificare che la console di comando sia spenta.

2.4.4. Trasporto su veicoli, come sedile per l'utente

i La carrozzina ha superato il crash test a norma ISO 7176-19:2022; come tale, essa è stata progettata e collaudata per l'uso nei veicoli a motore esclusivamente come sedile rivolto in avanti.

La carrozzina è stata sottoposta a prove dinamiche utilizzando il dispositivo di collaudo antropomorfo (ATD, Anthropomorphic Test Device), un sistema a 4 punti di ancoraggio con cinghie e un sistema di ritenuta dell'occupante a 3 punti. Ciò nondimeno, l'utente deve di preferenza essere trasferito su uno dei sedili presenti all'interno del veicolo e deve utilizzare il sistema di ritenuta del veicolo. Il tal caso è possibile riporre la carrozzina come un bagaglio in un vano (di carico) separato, vedere il **§2.4.3.** .

⚠ AVVERTENZA

Rischio di lesioni e danni

- Utilizzare la cintura pelvica della carrozzina e la cintura di sicurezza a tre punti appropriata del veicolo per evitare impatti fra il medesimo e la testa e il torace dell'utente.
- Non utilizzare supporti posturali per ritenere l'utente nel veicolo, a meno che tali supporti non rechino un'etichetta che ne attesti la conformità ai requisiti specificati nella norma ISO 7176-19:2022.
- In caso di coinvolgimento in qualunque tipo di collisione del veicolo, prima di utilizzare nuovamente la carrozzina farla ispezionare da un rivenditore specializzato o da un rappresentante del produttore.

2.4.4.1. Fissaggio della carrozzina

1. Accertarsi che il veicolo sia dotato di un sistema a 4 punti di ancoraggio con cinghie adatto per la carrozzina, nonché di un sistema di ritenuta degli occupanti a norma ISO 10542, e che entrambi i sistemi non siano sfilacciati, contaminati, danneggiati o spezzati.
2. Utilizzare la console di comando per riportare la carrozzina in posizione stabile; vedere il **§3.5.3.**
3. Rimuovere e fissare in un punto sicuro tutti gli accessori installati, come vassoi e apparecchi respiratori. Se ciò non è possibile, fissarli alla carrozzina in una posizione lontana dall'occupate e inserire un'imbottitura antiurto fra il vassoio e l'utente.
4. Utilizzare una rampa per introdurre nel veicolo la carrozzina (con l'utente) attenendosi alle istruzioni fornite nel **§3.2.1.**
5. Posizionare la carrozzina nella stessa direzione di marcia, al centro dei binari montati sul pavimento del veicolo, fissando la carrozzina.

6. Accertarsi che l'utente sia seduto in una posizione quanto più eretta possibile. Se le condizioni dell'utente impediscono di adottare tale soluzione, effettuare una valutazione del rischio per stabilire il livello di sicurezza dell'utente durante il trasporto.
7. Spegnerla console di comando e accertarsi che la leva di ruota libera si trovi nella modalità di frenata; vedere il §3.4..
8. La posizione di ciascun punto di assicurazione presente sulla carrozzina è contrassegnata con il seguente simbolo:



9. Verificare che l'attacco terminale di ancoraggio sia compatibile con i punti di assicurazione della carrozzina.
10. Fissare i ganci delle cinghie di ancoraggio anteriori ai punti di assicurazione **(A)** presenti sulla carrozzina seguendo le istruzioni del fornitore del sistema di ancoraggio.
11. Portare la leva di ruota libera nella posizione di ruota libera e fare arretrare la carrozzina per tendere le cinghie anteriori; vedere il §3.4..
12. Fissare allo stesso modo i ganci delle cinghie di ancoraggio posteriori ai punti di assicurazione **(B)** presenti sul lato posteriore.
13. Riportare la leva di ruota libera nella posizione di frenata; vedere il §3.4..



Figura 1

2.4.4.2. Assicurazione dell'utente

1. Fissare la cintura pelvica della carrozzina.
2. Allacciare la cintura di sicurezza del paziente seguendo le istruzioni del costruttore del sistema di passanti.

- i** Indossare la cintura pelvica da una parte all'altra del bacino, in modo che l'angolo della cintura sia entro la zona dai 30° ai 75° dal piano orizzontale, come mostrato in figura.
È preferibile raggiungere un angolo maggiore per la zona indicata.



Figura 2

3. Stringere la cintura come da istruzioni del costruttore del sistema di passanti, secondo il comfort del paziente.
4. Assicurarsi che la cintura di sicurezza sia attaccata in linea retta al punto di ancoraggio nel veicolo e che nessuna piega sia visibile nella cintura, ad esempio nell'asse della ruota posteriore.
5. Posizionare la fibbia della cintura di sicurezza in modo che il pulsante di sgancio non venga a contatto con i componenti della carrozzina in caso di collisione.
6. Accertarsi che le cinghie non siano attorcigliate o tenute lontano dal corpo come mostrato nella Figura 3.
7. Accertarsi che le cinture di ritenuta trasversali passino sopra le spalle; vedere la Figura 4.

Le cinture di ritenuta non devono essere tenute lontano dal corpo da componenti della carrozzina quali ruote o braccioli.

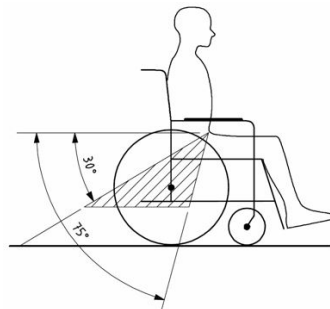

Figura 3

Le cinghie di ritenuta devono essere pienamente a contatto con le spalle, il petto e la pelvi. Cintura pelvica bassa sulla pelvi, vicino all'articolazione fra la coscia e l'addome

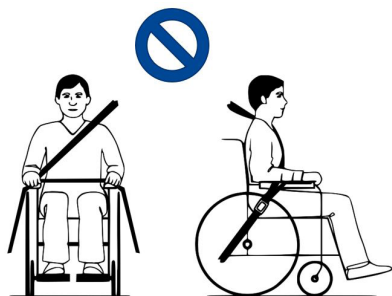

Figura 4

2.5. Primo utilizzo e magazzinaggio

⚠ ATTENZIONE

Rischio di danni alla batteria

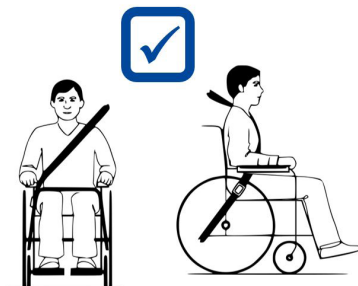
- Non lasciare mai scaricare completamente le batterie.
- Non interrompere il ciclo di ricarica; scollegare il caricabatterie soltanto quando le batterie sono completamente cariche.
- Avere cura di immagazzinare la carrozzina in un ambiente asciutto, per evitare la formazione di muffa o danni alla selleria; vedere inoltre il capitolo 5..
- Per le carrozzine a regolazione manuale, assicurarsi che tutti i cavi siano collegati alla centralina (sotto il sedile) e al comando luci (separato dal joystick) prima del primo utilizzo.

Prima di utilizzare la carrozzina, accertarsi che le batterie siano state caricate completamente, verificando con il rivenditore se tale operazione è già stata effettuata o meno. Per la ricarica, attenersi alle relative istruzioni, riportate nel **§3.7.**

3. Uso della carrozzina

AVVERTENZA

Rischio di lesioni

- Leggere anzitutto il capitolo precedente per familiarizzarsi con l'uso previsto. **NON** utilizzare la carrozzina senza avere letto e compreso a fondo tutte le istruzioni.
- Leggere inoltre le istruzioni riportate nel manuale della console di comando e in quello del caricabatterie!
- In caso di dubbi o domande, non esitare a rivolgersi al proprio rivenditore specializzato di zona, al proprio fornitore di cure sanitarie o a un consulente tecnico per un aiuto al riguardo.

3.1. Primo utilizzo

ATTENZIONE

Rischio di lesioni e danni

- Tenere sempre conto del raggio di rotazione del poggiatesta e della console di comando, per evitare di causare lesioni alle persone o danni materiali.
- Prima di mettersi in movimento, scollegare sempre il caricabatterie dalla carrozzina.

 Prima di utilizzare la carrozzina in luoghi affollati e potenzialmente pericolosi, accertarsi di avere una familiarità sufficiente con il suo funzionamento. Esercitarsi inizialmente in un'area ampia, aperta e con pochi passanti.

 Analizzare l'effetto degli spostamenti del baricentro sul comportamento della carrozzina, ad esempio quando si percorrono in salita, in discesa o trasversalmente superfici inclinate, oppure quando si superano eventuali ostacoli. Avvalersi del supporto di un assistente.

 Durante l'uso, la superficie della centralina di controllo diventa tiepida.

 Quando si procede in retromarcia, la velocità viene ridotta.

1. Accertarsi che

- la carrozzina si trovi su una superficie piana;
- la batteria sia completamente carica; vedere **§ 3.7.**

- il motore elettrico sia innestato; vedere il § 3.4.;
 - la pressione degli pneumatici sia corretta (se applicabile); vedere il § 4.2.1.;
 - la carrozzina sia regolata in funzione delle proprie esigenze e del proprio comfort, vedere il §3.6.;
 - la propria posizione di seduta sia corretta, vedere il § 3.5.2..
2. Attenersi alle istruzioni contenute nel manuale della console di comando.
 3. Accendere la carrozzina.
 4. Ruotare il comando della velocità portandolo sull'impostazione minima.
 5. Familiarizzarsi con la guida e l'esecuzione delle regolazioni della carrozzina.
 6. Se ci si sente sufficientemente sicuri, provare a guidare a una velocità maggiore.
 7. Provare ora a svoltare procedendo in avanti e in retromarcia. Ripetere alcune volte questa sequenza.
 8. Al termine delle manovre, accertarsi che la carrozzina si trovi in posizione stabile.
 9. Spegnerne la carrozzina.

3.2. Guida all'aperto

AVVERTENZA

Rischio di incidente: regolare il comportamento di guida e la velocità.

- Tenere conto del codice della strada in vigore localmente, che può differire da un Paese all'altro. Esso disciplina la guida sui marciapiedi e sulle strade asfaltate e non.
- Non condurre la carrozzina su strade con un traffico intenso.
- Tenere conto delle condizioni atmosferiche. Evitare la guida in condizioni di tempo umido, caldo estremo, neve, ghiaccio vetrato e temperature inferiori a zero gradi centigradi; vedere le specifiche tecniche nel capitolo 5..
- Anche con le luci accese, la carrozzina non è adatta per la guida su strade pubbliche in condizioni di scarsa visibilità (buio, nebbia e crepuscolo). Accertarsi di essere ben visibili anche nelle ore diurne, indossando indumenti fluorescenti e/o utilizzando luci proprie sul lato anteriore e posteriore della carrozzina.
- Prestare attenzione agli altri utenti della strada, per i quali la carrozzina può essere un ostacolo. Prestare particolare attenzione durante le svolte e la guida in retromarcia. Se non si ha familiarità con la guida in retromarcia, esercitarsi inizialmente in uno spazio aperto. Prima di svoltare, segnalare con gli appositi indicatori la direzione che si intende prendere.
- Nei passaggi stretti, tentare di procedere in linea retta per evitare di rimanere intrappolati.
- Tenere conto della distanza di frenata. Tenere conto del fatto che lo spazio di frenata dipende dalla velocità, dal fondo stradale, dalle condizioni climatiche, dalla pendenza e dal peso dell'utente.

3.2.1. Come affrontare pendii, cordoli, ostacoli o rampe

ATTENZIONE

Rischio di lesioni

- Quando si è seduti sulla carrozzina, proteggersi allacciando una cintura di sicurezza.
 - Prestare attenzione in presenza di strade con fondo sabbioso o cedevole, oppure con buche o fessure, in cui le ruote possono rimanere imprigionate e/o che possono ridurre la trazione delle ruote motrici.
 - NON effettuare spostamenti su superfici inclinate, ostacoli, gradini o cordoli di dimensioni superiori a quelle specificate nel § 5..
 - Avvicinarsi sempre ai cordoli dal lato anteriore.
 - Non portare la carrozzina nella modalità a ruota libera mentre si trova su una superficie inclinata. In tal caso è possibile che la carrozzina inizi a muoversi, causando lesioni a sé e ad altri.
 - Non utilizzare la carrozzina su scale mobili o fisse.
 - Utilizzare soltanto rampe approvate da Vermeiren, e non superare il loro carico massimo.
 - Per superare in sicurezza ostacoli o pendenze, mettere la carrozzina nella posizione di seduta più eretta.
-  Quando ci si ferma su una superficie inclinata, il freno si aziona automaticamente per evitare che la carrozzina si muova in avanti o all'indietro.

ATTENZIONE

Rischio di danni

- Parcheggiare sempre la carrozzina elettrica su superfici piane e orizzontali e in punti facilmente accessibili.
 - Se necessario, per superare un pendio, un ostacolo, un cordolo o una rampa accelerare la carrozzina prendendo una piccola rincorsa. Evitare tuttavia di sottoporre sé stessi o la carrozzina a un grande rinculo.
 - Accertarsi che la carrozzina, una volta inclinata, non tocchi il suolo o la rampa.
 - Non dimenticare che lo spazio di frenata in discesa può essere notevolmente superiore a quello in piano.
1. Iniziare a guidare come indicato al punto 1 del § 3.1..
 2. Per fare superare alla carrozzina eventuali scale/scalini, utilizzare una rampa o un dispositivo di sollevamento. Se tali attrezzature non sono disponibili, è possibile sollevare manualmente la carrozzina; a tale scopo occorrono almeno due persone, che devono

afferrare saldamente il telaio con entrambe le mani. Non afferrare la carrozzina dallo schienale, dal (o dai) poggiapiedi, dai braccioli o dalle ruote.

3. Per affrontare ostacoli o superfici inclinate:
 - Regolare la carrozzina portandola nella sua posizione più stabile, vedere il § 3.5.3..
 - Guidare alla velocità più bassa possibile per affrontare l'ostacolo o la pendenza.

3.3. Console di comando

ATTENZIONE

Rischio di lesioni o di danni

- Non dimenticare che la stabilità della carrozzina diminuisce quando la si porta dalla regolazione in posizione seduta eretta a quella inclinata.
- Accertarsi che intorno alla carrozzina sia disponibile uno spazio sufficiente per azionare lo schienale e il sedile.
- Con tavolo B15A opzionale: Assicurarsi che la console di comando sia ruotata verso l'esterno e che sia spenta prima di utilizzare il tavolo.

-  Le modalità di utilizzo della console di comando sono illustrate in un apposito manuale d'uso, fornito con la carrozzina. Se tale manuale manca, rivolgersi immediatamente al proprio rivenditore specializzato.
- Prima di premere il pulsante di accensione/spegnimento, portare il joystick nella posizione di folle (centrale), poiché in caso contrario l'elettronica viene bloccata. Per rilasciare tale blocco occorre spegnere e riaccendere la console di comando.

3.3.1. Protezioni tecniche

La console di comando permette di controllare tutti i componenti e i motori elettrici di azionamento, allo scopo di regolare la posizione del corpo. Per garantire la sicurezza dell'utente ed evitare di danneggiare la carrozzina, i movimenti sono monitorati dall'elettronica. Ciò può dare luogo al blocco di alcuni movimenti, a riduzioni della velocità o ad arresti completi. Per ulteriori informazioni, consultare il manuale d'uso della console di comando.

Per evitare l'esaurimento accidentale delle batterie, la carrozzina è dotata di un sistema di spegnimento automatico. Questo sistema disattiva automaticamente la console di comando quando non la si utilizza per un certo tempo. Se ciò si verifica, è sufficiente riaccendere la console.

3.4. Freno e leva di ruota libera

ATTENZIONE

Rischio di lesioni o di danni

- Azionare la leva di ruota libera soltanto quando la carrozzina è spenta. La leva di ruota libera deve essere azionata da un assistente. NON azionare MAI la leva dalla posizione seduta.
- Non utilizzare la modalità a ruota libera su pendii e superfici inclinate; vedere il simbolo presente sul motore elettrico:



- i** Accertarsi che la leva di ruota libera si trovi nella posizione frenata PRIMA di accendere la carrozzina. I freni elettromagnetici NON funzionano se la carrozzina si trova nella modalità a ruota libera. Tale condizione è indicata sulla console di comando. La guida non è possibile.



La carrozzina è dotata di freni elettromagnetici. Il funzionamento dei freni dipende dalla posizione della leva di ruota libera **(1)**.

I freni EM funzionano in modo automatico solo se la leva di ruota libera **(1)** si trova nella posizione di frenata. In tal caso i freni iniziano a frenare se:

- la carrozzina è spenta;
- la carrozzina è accesa e il joystick viene rilasciato.

Il rilascio del joystick causa l'arresto progressivo della carrozzina e l'attivazione dei freni.

3.4.1. Azionamento della leva di ruota libera

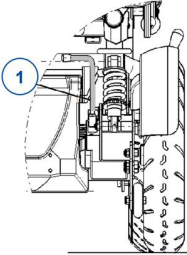
	<p>Per portare la carrozzina nella modalità a ruota libera, ruotare la leva sul simbolo per la folle. A questo punto il motore elettrico è scollegato. È possibile spostare manualmente la carrozzina.</p>
	<p>Per collegare il motore elettrico alla trasmissione, ruotare la leva sul simbolo di marcia. Questa operazione deve essere effettuata prima di avviare la carrozzina.</p>
	

3.5. Trasferire il paziente da/verso la carrozzina.

⚠ ATTENZIONE

Rischio di lesioni o di danni

- Nel caso in cui non si riesca a eseguire il trasferimento in modo sicuro, chiedere assistenza.
- Non stare in piedi sui pedane.

3.5.1. Trasferimento

1. Posizionare la carrozzina il più vicino possibile alla sedia, alla poltrona o al letto verso il quale si desidera trasferire il paziente.
2. Inserire i freni ruotando la leva di ruota libera fino alla posizione frenata; vedere il **§ 3.4.**
3. Ripiegare le pedane verso l'alto per evitare di reggersi in piedi sopra di esse.
4. Se necessario, rimuovere un bracciolo per liberare spazio; vedere il **§3.6.2.**
5. Trasferirsi sulla/dalla carrozzina utilizzando la forza delle proprie braccia o con l'ausilio di uno (o più) assistenti o di un dispositivo di sollevamento.

3.5.2. Posizione di seduta sulla carrozzina

1. Sedersi sul sedile con la parte inferiore della schiena contro lo schienale.
2. Ruotare il (o i) poggiatesta verso il basso e appoggiarvi i piedi.
3. Se applicabile, ruotare i braccioli verso il basso.
4. Accertarsi che la parte superiore delle gambe sia orizzontale e che i piedi si trovino in una posizione confortevole. Effettuare le regolazioni eventualmente necessarie.
5. Verificare che le braccia siano flesse e appoggiate in modo confortevole sulle imbottiture dei braccioli. Effettuare le regolazioni eventualmente necessarie.

3.5.3. Regolazione sulla posizione più stabile

Per il trasporto, e quando occorre affrontare eventuali ostacoli, occorre regolare la carrozzina in modo da aumentarne al massimo la stabilità:

- Schienale verticale
- Pedana ripiegata verso l'alto o regolata su una posizione più alta, per evitare il contatto con eventuali ostacoli.

3.6. Regolazioni per il comfort

ATTENZIONE

Rischio di lesioni o di danni

- Le regolazioni per il comfort indicate di seguito possono essere eseguite da assistenti o badanti. Tutte le altre regolazioni vengono eseguite dal rivenditore specializzato in base alle istruzioni di installazione; vedere la premessa.
- Prestare attenzione per evitare che dita, indumenti e fibbie rimangano intrappolati durante le regolazioni.

3.6.1. Cintura di sicurezza

Allacciare la cintura di sicurezza facendo scattare la fibbia nel ricevitore. Se necessario, regolare la lunghezza delle cinghie.

Per aprire la cintura di sicurezza, premere il pulsante rosso.

3.6.2. Montaggio o rimozione dei braccioli

⚠ ATTENZIONE

Rischio di lesioni o di danni

- Verificare che le imbottiture dei braccioli si trovino alla stessa altezza su entrambi i lati.

Montare il bracciolo **(1)** facendo scorrere verso il basso la barra di supporto **(2)** all'interno del telaio **(3)**.

Per rimuovere il bracciolo **(1)**, sollevarlo ed estrarlo dal telaio del sedile.

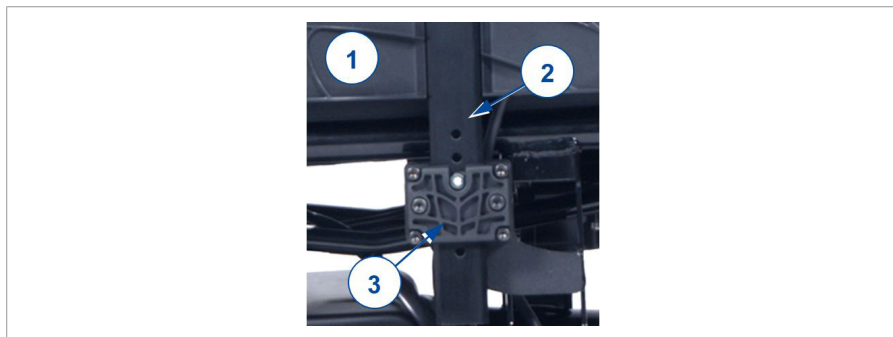

3.6.3. Poggiapiedi B06

Rimozione:

1. Tirare la leva **(7)** del poggiapiedi **(8)** e ruotarlo verso l'esterno.
2. Sollevare e rimuovere il poggiapiedi.

Installazione:

1. Afferrare il poggiapiedi **(8)** lateralmente e appenderlo al suo supporto **(9)**.
2. Ruotare della pedana verso l'interno fino a quando non scatta nella posizione corretta.



3.6.4. Inclinazione dello schienale (versione manuale)

1. Sbloccare il meccanismo tirando la cinghia presente al fondo dello schienale.
2. Regolare lo schienale portandolo nella posizione desiderata (0° - 32° , 4 intervalli di 8°).
3. Rilasciare la cinghia. Accertarsi che lo schienale sia ben fissato.

3.6.5. Inclinazione dello schienale (con molla a gas)

L'inclinazione dello schienale con molla a gas viene azionata tramite una leva. A seconda della configurazione scelta al momento dell'ordine, la leva si trova sullo schienale o sul lato destro del sedile.

1. Tirare la leva.
2. Tirare/spingere lo schienale nella posizione desiderata.
3. Lasciare la leva. Assicurarsi che lo schienale sia ben fissato.

3.7. Stato e ricarica delle batterie

⚠ AVVERTENZA

Rischio di lesioni e di danni da incendio

- Utilizzare esclusivamente il caricabatterie fornito con la carrozzina. L'uso di qualunque altro caricabatterie può essere pericoloso (pericolo di incendio).
- Il caricabatterie è studiato unicamente per caricare le batterie fornite con la carrozzina, e nessun'altra.
- Non effettuare alcun adattamento dei componenti forniti, come cavi, spinotti o caricabatterie. Non aprire mai la batteria e non modificarne i punti di collegamento.

- Proteggere batterie e caricabatterie da fiamme, temperature basse ed elevate (vedere il capitolo 5.), umidità, luce solare diretta e urti violenti (ad esempio cadute). NON utilizzare a batteria se è stata esposta a tali condizioni.
- Caricare la batteria con il caricabatterie; eseguire l'operazione al coperto, in un'area ben ventilata e fuori dalla portata dei bambini.
- Prima di caricare le batterie della carrozzina, leggere le istruzioni per l'uso del caricabatterie da utilizzare. Per maggiori informazioni, rivolgersi al proprio rivenditore specializzato o consultare il sito Web di Vermeiren all'indirizzo <http://www.vermeiren.com/>.

⚠ ATTENZIONE

Rischio di danni

- L'autoscarica delle batterie e la corrente di riposo delle utenze collegate scaricano lentamente le batterie. Se la si scarica completamente, la batteria può danneggiarsi irreparabilmente. Avere pertanto cura di ricaricare per tempo le batterie (vedere il manuale della console di comando):
 - In caso di uso intensivo (lunghi percorsi, uso quotidiano): Effettuare la ricarica subito dopo l'uso.
 - Uso medio (percorsi brevi, uso quotidiano o alcune volte alla settimana): Effettuare la ricarica quando l'indicatore della batteria mostra una carica residua del 50%.
 - Uso occasionale o magazzinaggio: Effettuare la ricarica una volta alla settimana.
- Leggere le istruzioni per il rimessaggio e la manutenzione riportate nel §4. e le informazioni tecniche di dettaglio contenute nel §5..
- Scollegare il caricabatterie soltanto quando la batteria è completamente carica. Verificare i seguenti simboli sul caricabatterie.

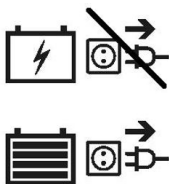

- Non caricare le batterie a temperature inferiori a 0 °C. Avviare la ricarica soltanto dopo averle trasferite in un ambiente più caldo.
- Mantenere il punto di collegamento del caricabatterie libero da polvere e altri contaminanti.

- In caso di problemi che impediscano di caricare la batteria secondo le istruzioni riportate di seguito, rivolgersi al proprio rivenditore specializzato.
- Per istruzioni sulle modalità di sostituzione delle batterie, vedere il manuale di installazione.

i Per tutte le informazioni relative all'indicazione dello stato delle batterie, consultare il manuale della console di comando.

Quando non lo si utilizza, si consiglia di scollegare il caricabatterie dalla rete elettrica. Tale accorgimento evita consumi energetici superflui.

Per caricare la batteria:

1. Collegare ANZITUTTO il caricabatterie a una presa elettrica a 230 Vc.a. Collegare il caricabatterie direttamente alla presa di alimentazione, senza prolunghe (né timer).
2. Collegare l'adattatore al punto di ricarica della console di comando.
3. Attendere che la batteria sia completamente carica. Per maggiori informazioni, consultare il manuale del caricabatterie.
4. Scollegare il caricabatterie
5. Scollegare il caricabatterie dalla presa, lasciarlo raffreddare e riporlo in un luogo asciutto.

4. Manutenzione

i Una cura regolare garantisce che la carrozzina rimanga in perfette condizioni di funzionamento. Per il manuale di manutenzione, fare riferimento al sito Web di Vermeiren all'indirizzo www.vermeiren.com.

4.1. Punti di manutenzione

⚠ ATTENZIONE

Rischio di lesioni e danni

- Riparazioni e sostituzioni devono essere eseguite esclusivamente da personale con un'opportuna formazione e utilizzando unicamente ricambi originali Vermeiren.

- i** L'ultima pagina di questo manuale contiene un modulo di registrazione che consente ai concessionari autorizzati di registrare ogni intervento di assistenza.
La frequenza dell'assistenza dipende dalla frequenza e dall'intensità dell'uso. Concordare con il proprio rivenditore un calendario comune per le attività di ispezione / manutenzione / riparazione.
- i** Per quanto concerne la manutenzione, leggere le istruzioni per l'uso del caricabatterie utilizzato.

4.1.1. Prima di ciascun utilizzo

Verificare i seguenti punti:

- Tutti i componenti: presenza, integrità e assenza di usura.
- Tutti i componenti: pulizia, vedere il **§4.2.2.**
- Ruote, sedile, braccioli, poggiatesta e poggiatesta (se presenti): fissaggio corretto.
- Stato delle batterie: ricarica secondo necessità, vedere il **§3.7.**
- Console di comando, batteria, modulo di alimentazione, motori elettrici, caricabatterie, luci e relativi cavi: assenza di danni quali fili sfilacciati, spezzati o esposti.
- Condizioni delle ruote / degli pneumatici: vedere il **§ 4.2.1.**;
- Condizioni dei componenti del telaio: assenza di deformazioni, instabilità, punti deboli o raccordi allentati
- Sedile, schienale, poggiatesta (se presente) e imbottiture di braccioli e poggiatesta: assenza di usura eccessiva (come ammaccature, danni o lacerazioni).

Rivolgersi al proprio rivenditore specializzato per le riparazioni o i ricambi eventualmente necessari.

4.1.2. Annualmente o con maggiore frequenza

Almeno una volta all'anno, o con maggiore frequenza, richiedere al proprio rivenditore specializzato un intervento di ispezione e manutenzione della carrozzina. La frequenza minima di manutenzione dipende dall'uso, e deve pertanto essere concordata con il proprio concessionario autorizzato.

4.1.3. In caso di inutilizzo

Avere cura di immagazzinare la carrozzina in un ambiente asciutto, per evitare la formazione di muffa o danni alla selleria; vedere inoltre il capitolo 5.

In caso di rimessaggio prolungato della carrozzina, occorre comunque caricare ogni mese le batterie. Durante tali periodi, è inoltre possibile lasciare il caricabatterie collegato alla batteria e alla rete elettrica. Per ulteriori informazioni, vedere il § 3.7.

4.2. Istruzioni per la manutenzione

4.2.1. Ruote e pneumatici

i Il funzionamento corretto dei freni dipende dallo stato degli pneumatici, e può variare a seconda dell'usura e dell'eventuale contaminazione (acqua, olio, fango e così via).

Tenere pulite le ruote da fili, capelli, sabbia e fibre.

Verificare il profilo degli pneumatici. Se la profondità del battistrada è inferiore a 1 mm, occorre sostituire gli pneumatici. A tale scopo, rivolgersi al proprio rivenditore specializzato.

Gonfiare ciascuno pneumatico alla pressione corretta (facendo riferimento all'indicazione riportata sul medesimo).

Per istruzioni sulle modalità di sostituzione degli pneumatici, vedere il manuale di installazione.

4.2.2. Pulizia

⚠ ATTENZIONE

Rischio di danni da umidità

- Non pulire la carrozzina con manichette o pulitrici ad alta pressione.
- Tenere pulita la console di comando e proteggerla dall'acqua e dalla pioggia.

Strofinare tutti i componenti rigidi della carrozzina con un panno umido (non zuppo). Se necessario, utilizzare un detergente delicato, adatto per smalti e materiali sintetici.

È possibile pulire la selleria con acqua tiepida e un detergente delicato. Non utilizzare detergenti abrasivi per la pulizia.

Tenere pulite e libere da accumuli di polvere le aperture di ventilazione del caricabatterie. Rimuovere la polvere soffiandola via e, se necessario, pulire l'involucro del caricabatterie con un panno leggermente inumidito.

4.2.3. Disinfezione

ATTENZIONE

Rischio di danni

- La disinfezione deve essere eseguita esclusivamente da personale con un'opportuna formazione. Consultare il proprio rivenditore specializzato.

4.3. Soluzione dei problemi di funzionamento

Anche se si utilizza la carrozzina nel modo corretto, è comunque possibile che si verifichi un problema tecnico. In tal caso, rivolgersi al rivenditore specializzato della propria zona.

AVVERTENZA

Rischio di lesioni e danni

- NON tentare MAI di riparare personalmente la carrozzina.
- Per i guasti che interessano la console di comando, occorre rivolgersi al proprio rivenditore specializzato, che stabilirà se la console ha bisogno di essere riprogrammata.

In caso di guasto, la console di comando visualizza un apposito codice.

-  Per una panoramica di tutti i codici di guasto della console di comando, leggere il suo manuale.

I sintomi indicati di seguito possono segnalare un problema grave. Rivolgersi pertanto sempre al proprio rivenditore specializzato se si rileva una qualunque delle seguenti anomalie:

- Rumori strani;
- Cablaggi elettrici sfilacciati/danneggiati;
- Connettori incrinati o spezzati;

- Usura irregolare del battistrada di uno pneumatico;
- Movimenti a scatti;
- Tendenza della carrozzina a deviare lateralmente;
- Gruppi ruota danneggiati o spezzati.
- Mancata accensione della carrozzina (fusibile bruciato);
- Carrozzina accesa ma che non reagisce ai comandi di movimento, vedere .

4.4. Durata prevista

La carrozzina è costruita in modo da permettere una durata media di vita di 5 anni. Tale valore aumenta o diminuisce a seconda della frequenza di utilizzo, delle condizioni di guida e della manutenzione.

4.5. Utilizzi successivi

Prima di ogni utilizzo successivo, fare disinfettare, ispezionare e sottoporre a manutenzione la carrozzina secondo le istruzioni dei **§ 4.1.** e **§ 4.2.** .

4.6. Fine vita

A fine vita, occorre smaltire la carrozzina conformemente alla legislazione ambientale locale. Il modo migliore per farlo consiste nello smontare la carrozzina per agevolare il trasporto dei componenti riciclabili.

4.7. Garanzia

La garanzia di questo prodotto è soggetta ai termini e alle condizioni generali di ogni paese.

5. Specifiche tecniche

I dettagli tecnici riportati di seguito sono validi soltanto per la carrozzina oggetto del manuale, con le impostazioni standard e in condizioni ambiente ottimali. Durante l'uso, tenere conto di questi dati di dettaglio. I valori indicati non sono più validi se la carrozzina ha subito modifiche o danni, oppure presenta un livello elevato di usura. Non dimenticare che le prestazioni di guida risentono della temperatura e dell'umidità ambiente, della pendenza (guida in salita/discesa), del tipo di superficie e dello stato della batteria.

Marchio	Vermeiren
Gruppo prodotto	Carrozzina elettrica, Classe B
Tipo	Turios
Descrizione	Dimensioni
Peso massimo dell'utente	130 kg
Lunghezza complessiva con poggiatesta	Versione manuale : 1070 mm Versione elettrica : 1060 mm
Larghezza complessiva (in base alla larghezza del sedile)	580 mm 580 mm 640 mm
Altezza complessiva	1020 mm
Massa totale	Circa 105,8 kg
Massa del componente più pesante	Circa 104 kg
Consumo energetico*	6 km/h: 28 km 10 km/h: 25 km
Pendenza nominale	6°
Superamento degli ostacoli	50 mm (ruote anteriori da 8" o 9") 60 mm (ruote anteriori da 10")
Velocità massima in avanti	6 km/h 10 km/h
Distanza di frenata min. partendo dalla velocità max.	2100 mm
Basculamento del sedile	Manuale: 0° - 2° - 4° - 6° Elettrica: 0° - 20°
Profondità del sedile regolabile	Manuale: 380 – 500 mm Elettrica: 430 – 510 mm
Larghezza effettiva del sedile	390 mm 450 mm 510 mm

Marchio	Vermeiren
Gruppo prodotto	Carrozzina elettrica, Classe B
Tipo	Turios
Descrizione	Dimensioni
Altezza da terra del sedile	Manuale: 450 – 500 – 550 mm Elettrica: 490 – 520 mm
Angolazione dello schienale	Manuale: 0° - 8° - 16° - 24° - 32° Elettrica: 0 - 32°
Altezza dello schienale	Manuale: 585 mm Elettrica: 550 mm
Distanza tra pedana e sedile	320 - 420 mm
Angolo fra le gambe e la superficie del sedile	114°
Altezza dell'imbottitura del bracciolo rispetto al sedile	260 mm - 335 mm
Posizione anteriore della imbottitura dei braccioli	Manuale: 340 – 430 mm Elettrica: Max. 320 mm
Raggio di sterzata minimo	Circa 1600 mm
Ampiezza d'inversione	Circa 1600 mm
Luce libera da terra	60 mm (antiribaltamento) 100 mm (al centro)
Diametro delle ruote posteriori	350 x 70 mm
Diametro delle ruote anteriori	200 mm – 230 mm – 260 mm
Pressione di gonfiaggio pneumatici **	Max. 3,5 bar
Batteria min.	6 km/h : 2 x 12V AGM / 38 Ah / C10 10 km/h : 2 x 12V AGM / 50 Ah / C20
Motori elettrici di trazione	6 km/h: 2 x 150W 10 km/h: 2 x 450W
Fusibile	150 AMP
Caricabatterie	8A ; IP21 ; Classe di isolamento II
Livello di rumore	< 65 dB(A)
Grado di protezione	IPX4
Prove di resistenza a norma	ISO 7176-8
Prove del sistema di alimentazione e controllo a norma	ISO 7176-14
Infiammabilità della selleria a norma	EN 1021-2:2006
Conformità EMC	ISO 7176-21

Marchio	Vermeiren
Gruppo prodotto	Carrozzina elettrica, Classe B
Tipo	Turios
Descrizione	Dimensioni
Valutazione complessiva della sistemazione della cintura di sicurezza	A
Temperatura per utilizzo e conservazione	+5°C - +41°C
Temperatura ambiente per l'elettronica	-10°C to +40°C
Umidità per utilizzo e conservazione	30% - 70%
<p>La casa produttrice si riserva il diritto di apportare modifiche tecniche. Tolleranza misurazioni +- 15 mm / 1,5 kg / 1,5° .</p> <p>* L'autonomia teorica si riduce se la carrozzina viene utilizzata spesso su superfici inclinate o terreni sconnessi, oppure per superare cordoli.</p> <p>** Poiché è possibile utilizzare pneumatici differenti, prendere nota della pressione di esercizio corretta per quelli in uso. Per altri valori del diametro degli pneumatici, rivolgersi al proprio rivenditore specializzato.</p>	

Índice

Introducción	153
1. Su producto	155
1.1. Opciones	156
2. Antes de su uso	156
2.1. Uso previsto	156
2.2. Instrucciones generales de seguridad	157
2.3. Símbolos presentes en la silla de ruedas	158
2.4. Transporte	159
2.5. Primer uso y almacenamiento	164
3. Utilizar la silla de ruedas	164
3.1. Primera conducción	165
3.2. Conducción en el exterior	166
3.3. Panel de control	168
3.4. Freno y palanca de rueda libre	169
3.5. Traslado a/desde la silla de ruedas.	170
3.6. Ajustes de comodidad	171
3.7. Estado de la batería y recarga	173
4. Mantenimiento	175
4.1. Puntos de mantenimiento	175
4.2. Instrucciones de mantenimiento	177
4.3. Resolución de problemas	178
4.4. Vida útil prevista	179
4.5. Reutilizar	179
4.6. Fin de vida útil	179
4.7. Garantía	179
5. Especificaciones técnicas	180

Introducción

¡Felicidades! Es usted el propietario de una silla de ruedas Vermeiren.

Esta silla de ruedas ha sido fabricada por personal experto y cualificado. Se ha diseñado y fabricado según los más altos estándares de calidad implementados por Vermeiren.

Le agradecemos su confianza en los productos Vermeiren. Le ofrecemos este manual para ayudarle en la utilización de su silla de ruedas y sus opciones de manejo. Léalo detenidamente. Le ayudará a familiarizarse con el manejo, las capacidades y limitaciones de su silla de ruedas.

Si todavía tiene alguna duda después de leer este manual, contacte con su distribuidor especializado, estará encantado de ayudarle.

Nota importante

Para garantizar su seguridad y prolongar la vida útil de su producto, cuídalo bien y asegúrese de realizar revisiones y mantenimientos de manera regular.





Este manual refleja los desarrollos más recientes del producto. Vermeiren se reserva el derecho a implementar cambios en este tipo de producto sin que ello suponga obligación alguna de adaptar o cambiar productos similares previamente entregados.

Hay imágenes del producto para ayudar a explicar las instrucciones. Los detalles del producto mostrado pueden variar con su producto.

Información disponible

En nuestro sitio web <http://www.vermeiren.com/> siempre encontrará la versión más reciente de la siguiente información. Consulte este sitio web de manera regular para estar al tanto de posibles actualizaciones.

Las personas con discapacidad visual pueden descargarse la versión electrónica del manual y utilizar un software de síntesis de voz para poder oír su contenido.

	Manual de instrucciones Para el usuario y el distribuidor especializado
	Manual de usuario del panel de control aplicado y del cargador de batería Para el usuario y el distribuidor especializado
	Instrucciones de instalación Para el distribuidor especializado
	Manual de mantenimiento para sillas de ruedas Para el distribuidor especializado
	Declaración CE de conformidad

1. Su producto



1. Respaldo
2. Reposabrazos
3. Almohadillas del reposabrazos
4. Panel de control
5. Asiento
6. Cinturón de seguridad
7. Reposapiernas o reposapiés
8. Paletas
9. Ruedas de dirección (Ruedas delanteras)
10. Ruedas de tracción (Ruedas traseras)
11. Motores de accionamiento
12. Carcasa de la batería
13. Luz delantera (opcional)
14. Luz trasera (opcional)
15. Antivuelco
16. Placa de identificación

1.1. Opciones

Póngase en contacto con su distribuidor especializado para consultar las opciones. Estará encantado de asesorarle.

2. Antes de su uso

2.1. Uso previsto

Este apartado describe brevemente el uso previsto de su producto. También se incluyen avisos correspondientes en las instrucciones de otros apartados. De esta manera se pretende avisar al usuario de un eventual mal uso de la silla.

- Este producto es un dispositivo médico.
- Indicaciones y contraindicaciones: La silla de ruedas está destinada a ser operada por el usuario sentado en la silla de ruedas, o puede empujarla un asistente. La silla de ruedas está diseñada y producida para ser una ayuda de transporte para los usuarios que sufren de parálisis, pérdida de miembros o deformaciones/defectos de los miembros, ... NO utilice la silla de ruedas sin un auxiliar si sufre de discapacidades físicas o mentales que puedan ponerle en riesgo a usted o a otras personas al conducir la silla de ruedas. Por tanto, consulte primero con su médico y asegúrese de que su distribuidor especializado esté al tanto de los consejos de su médico.
- Esta silla de ruedas es apta para su uso en interiores y exteriores.
- Esta silla de ruedas está diseñada y fabricada exclusivamente para transportar a una **(1)** persona con un peso máximo de 130kg. No está diseñada para transportar mercancías u objetos, o para otros usos que no sean los descritos anteriormente.
- Utilizar sólo accesorios y piezas de repuesto aprobadas por Vermeiren.
- Consulte todos los datos técnicos y las limitaciones de la silla de ruedas en el capítulo 5..
- La garantía de este producto se basa en el uso y mantenimiento normales descritos en este manual. La garantía se invalida si el producto sufre cualquier daño causado por un uso indebido o falta de mantenimiento.

2.2. Instrucciones generales de seguridad

PRECAUCIÓN

Riesgo de lesiones y daños

- Lea y siga las instrucciones contenidas en este manual. De no seguirlas, puede acabar lesionándose a sí mismo, o acabar rompiendo la silla de ruedas.

Tener en cuenta las siguientes advertencias durante su utilización:









- No utilizar la silla de ruedas si se ha consumido alcohol, medicamentos u otras sustancias que afecten la capacidad de conducir.
- Tener en cuenta que ciertas partes de la silla de ruedas pueden llegar a calentarse o enfriarse demasiado a causa de la temperatura ambiente, la luz del sol, equipos de calefacción, o debido al accionamiento del motor durante la conducción. Debe tener siempre cuidado al tocar el scooter. Llevar ropa protectora cuando haga frío. Después de conducir, esperar a que la silla de ruedas/motor se haya enfriado.
- Antes de poner en marcha la silla de ruedas, tener en cuenta el entorno/situación en que se encuentra. Ajustar la velocidad antes de comenzar a conducir. Se recomienda ir a la velocidad mínima al conducir en interiores. Para conducir en exteriores, puede ajustar la velocidad hasta aquella en la que se sienta seguro y cómodo.
- Tener SIEMPRE en cuenta que la silla de ruedas puede pararse de repente si se agota la batería o se activa alguna medida de protección que evita que se dañe la silla de ruedas. Comprobar también las posibles causas mencionadas en el **§ 4.3.** Utilizar el cinturón de seguridad disponible para evitar lesiones.
- Se han realizado pruebas sobre la compatibilidad electromagnética de la silla de ruedas, y cumple con los estándares, véase el capítulo 5.. Aun así, es posible que un campo electromagnético influya en la conducción de la silla de ruedas, como los campos de teléfonos móviles, generadores eléctricos o fuentes de alimentación de alta potencia. Por otro lado, los componentes electrónicos de la silla de ruedas también pueden afectar a otros aparatos eléctricos, como los sistemas de alarma de las tiendas y puertas automáticas. Por tanto, se recomienda comprobar regularmente que la silla de ruedas no presente daños o desgastes, ya que podrían agravar la interferencia (véase también el capítulo 4.).
- Conducir solamente en superficies planas en las que ambas ruedas motrices toquen el suelo y haya suficiente contacto para manejar la silla de ruedas de manera segura.

- No realizar alteraciones o sustituciones a los puntos de sujeción o a piezas o componentes del bastidor o estructurales sin antes consultar al fabricante de la silla de ruedas.
- Asegurarse de que manos, ropa, cinturones, hebillas o joyas no queden atrapados por las ruedas u otras piezas móviles durante su uso.

Tenga en cuenta que su silla de ruedas puede interferir con algunos tipos de sistemas antirrobo, según la configuración utilizada. Esto puede hacer que se active la alarma de la tienda.

Cualquier incidente grave [MDR (UE) 2017/745 §2 (65)] que se produzca en relación con el producto deberá comunicarse al fabricante y a la autoridad competente del Estado miembro en el que resida el usuario y/o paciente.

2.3. Símbolos presentes en la silla de ruedas

	Peso máximo del usuario en kg
	Pendiente máxima segura en ° (grados)
	Uso exclusivo en interior (cargador de la batería)
	Velocidad máxima
	Tipo de modelo
	Referencia
	Número de serie
	Dispositivo médico
	Fabricante

	Fecha de fabricación
	Declaración de conformidad
	Atención: información importante
	Se recomienda leer el manual
	Riesgo de aprisionamiento
	Puede utilizarse como asiento en un vehículo de motor ; indica los puntos de fijación
	Solo para dispositivos eléctricos: Clase de protección II
	Solo para dispositivos electrónicos: No tire las piezas electrónicas a la basura. Llévelas a un punto de reciclaje.

2.4. Transporte

PRECAUCIÓN

Riesgo de daños

- Asegurarse de proteger la silla de ruedas contra daños durante su transporte.

2.4.1. Retirar del camino

Utilizar el panel de control para conducir la silla de ruedas a su destino.

Si no, poner la silla de ruedas en modo rueda libre (véase **§3.4.**) y utilizar la barra de empuje para moverla.

2.4.2. Transporte aéreo

La silla de ruedas viene equipada con baterías AGM no derramables, por tanto es posible transportar la silla de ruedas (en su conjunto) en avión. Consultar los procedimientos de manejo correctos con la compañía aérea antes de reservar un vuelo. Antes de entregar la silla de ruedas al personal del aeropuerto, desconectar la batería de la silla de ruedas, véase el manual de instalación.

2.4.3. Transporte mediante vehículo como equipaje

AVISO

Riesgo de lesiones y daños

- Asegurarse que la palanca de rueda libre esté en la posición de freno durante el transporte, véase **§ 3.4.**
1. Utilizar el panel de control para volver a colocar la silla de ruedas en una posición estable, véase **§ 3.5.3.**
 2. Retirar todos los accesorios instalados, como bandejas y equipos respiratorios, y guardarlos en un lugar seguro.
 3. Utilizar una rampa para conducir la silla de ruedas dentro del compartimento para equipaje del coche:
 - Ajuste la silla de ruedas a la velocidad más baja.
 - Utilice el joystick para conducir la silla de ruedas hacia adelante, subiendo por las rampas y hacia el vehículo. Camine junto a la silla de ruedas y sígala mientras se conduce, pero NO camine con ella en las rampas.
 - APAGUE el mando de control.
 4. Fijar bien el bastidor de la silla de ruedas al vehículo utilizando el sistema de amarre (véase Figura 1).
 5. Poner la silla de ruedas en modo de conducción (accionando los frenos de estacionamiento) y comprobar que el panel de control esté apagado.

2.4.4. Transporte mediante vehículo como asiento del usuario

- i** La silla de ruedas ha superado la prueba de choque de ISO 7176-19: 2022 y, por tanto, se ha diseñado y probado su uso exclusivamente como un asiento orientado hacia delante en un vehículo motorizado.

La silla de rueda ha sido probada dinámicamente con el dispositivo de ensayo antropomórfico (ADT, por sus siglas en inglés) utilizando un sistema de 4 puntos de amarre y un sistema de retención de 3 puntos del ocupante. Asimismo, el usuario debe preferiblemente trasladarse a uno de los asientos del vehículo y utilizar el sistema de retención del vehículo. La silla de ruedas debe almacenarse como equipaje en un compartimento (de carga) separado, véase **§2.4.3.**

⚠ AVISO

Riesgo de lesiones y daños

- Utilizar el cinturón pélvico de la silla de ruedas y el cinturón de tres puntos aplicable del vehículo para evitar impactos de la cabeza y el pecho contra el vehículo.
- No utilizar soportes posturales para sujetar al usuario en el vehículo, a no ser que tengan una etiqueta que indique que son conformes a los requisitos especificados en ISO 7176-19:2022.
- Si se sufre cualquier tipo de colisión de vehículos, pasar la silla de ruedas por una inspección por parte del distribuidor especializado o del representante del fabricante antes de volver a utilizarla.

2.4.4.1. Sujeción de la silla de ruedas

1. Asegurarse de que el vehículo tiene 4 puntos de amarre adecuados para sillas de ruedas y un sistema de retención del ocupante de conformidad con ISO 10542, y que ambos sistemas no estén desgastados, contaminados, dañados o rotos.
2. Utilizar el panel de control para volver a colocar la silla de ruedas en una posición estable, véase **§3.5.3.**
3. Retirar todos los accesorios instalados, como bandejas y equipos respiratorios, y guardarlos en un lugar seguro. Si esto no fuera posible, asegurarlos a la silla de ruedas pero posicionados lejos del ocupante con una almohadilla amortiguadora entre la bandeja y el usuario.
4. Utilizar una rampa para conducir la silla de ruedas (con el usuario) dentro del vehículo siguiendo las instrucciones en **§3.2.1.**
5. Coloque la silla de caras a la dirección del viaje, céntrico entre los raíles de amarre montados en el suelo del vehículo.
6. Asegurarse de que el usuario está sentado lo más erguido posible. Si la condición del usuario lo impide, llevar a cabo una evaluación de riesgo para evaluar la seguridad del usuario durante su tránsito.
7. Apagar el panel de control y asegurarse de que la palanca de rueda libre estén en modo estacionamiento, véase **§3.4.**

- La ubicación de cada punto de sujeción en la silla de ruedas viene indicado con el siguiente símbolo:

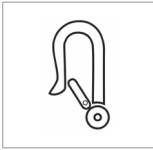

- Verificar que el extremo de sujeción es compatible con los puntos de sujeción de la silla de ruedas.
- Acoplar los ganchos de las cintas de sujeción delanteras a los puntos de sujeción **(A)** de la silla de ruedas siguiendo las instrucciones del sistema de amarre en el manual del proveedor.
- Empujar la palanca de rueda libre en la posición de rueda libre y conducir la silla de ruedas hacia atrás para poder tensar bien las cintas delanteras, véase **§3.4.**
- Acoplar los ganchos de las cintas de sujeción traseras a los puntos de sujeción **(B)** en la parte trasera de la misma manera.
- Volver a colocar la palanca de rueda libre en la posición de estacionamiento, véase **§3.4.**



Figura 1

2.4.4.2. Abrochar al usuario

- Acoplar el cinturón pélvico de la silla de ruedas.
- Ate los cinturones de sujeción del ocupante de acuerdo a las instrucciones del fabricante del sistema de correas.

- i** Lleve el cinturón pélvico bajo a través de la parte delantera de la pelvis, de tal modo que el ángulo del cinturón pélvico está dentro de la zona preferencial de 30° a 75° respecto al horizontal, similar a lo que se muestra en la figura.
- Un ángulo más pronunciado (mayor) dentro de la zona preferente es lo aconsejable.



Figura 2

- Ajuste el cinturón asegurándolo bien de acuerdo a las inclinaciones del fabricante del sistema de correas, en consonancia a la comodidad del usuario.
- Asegúrese que el cinturón de sujeción conecta en una línea recta al punto de anclaje en el vehículo y que no haya dobleces visibles, por ejemplo en el eje de la rueda trasera.
- Posicionar el cinturón de seguridad de tal manera que el botón de desbloqueo no entre en contacto con componentes de la silla de ruedas durante un posible accidente.
- Asegurarse de que los cinturones no estén torcidos ni lejos del cuerpo como se muestra en la figura 3.
- Asegurarse de que los cinturones de retención del hombro se ajusten sobre los hombros, véase figura 4

Los cinturones de retención no deben ponerse lejos del cuerpo ni cerca de componentes de la silla de ruedas como los reposabrazos o las ruedas.

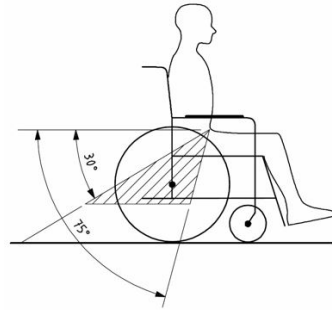

Figura 3

Los cinturones de retención tienen que estar en pleno contacto con los hombros, el pecho y la pelvis. El cinturón pélvico en la parte baja de la pelvis, cerca de la conexión entre la cadera y el abdomen.

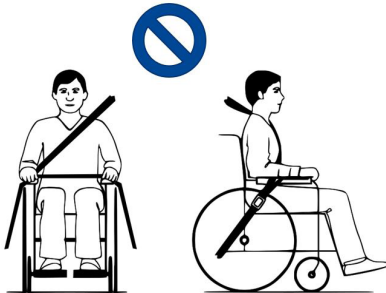

Figura 4

2.5. Primer uso y almacenamiento

PRECAUCIÓN

Riesgo de dañar la batería

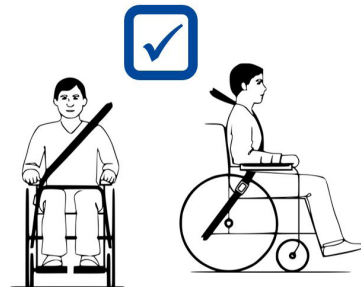
- No descargar nunca completamente la batería.
- No interrumpir el ciclo de carga; solo desconectar el cargador de batería cuando la batería esté completamente cargada.
- Asegurarse de que la silla de ruedas se almacena en un lugar seco para evitar la aparición de moho y que se dañe la tapicería; ver también el apartado 5..
- Para las sillas de ruedas ajustables manualmente, asegúrese de que todos los cables están conectados al módulo (debajo del asiento) y al controlador de la luz (junto al joystick) antes del primer uso.

Asegurarse de que la batería se ha cargado completamente antes de utilizar la silla de ruedas; preguntar al distribuidor si ya se ha realizado esa tarea. Para cargar, seguir las instrucciones de carga en §3.7..

3. Utilizar la silla de ruedas

AVISO

Riesgo de lesiones

- Leer antes los capítulos anteriores e informarse sobre el uso previsto. NO utilizar la silla de ruedas si no se han leído detenidamente y entendido completamente todas las instrucciones.
- ¡Leer también las instrucciones en el manual del panel de control y del cargador de batería!
- En caso de tener dudas o preguntas, contacte con su distribuidor especializado local, proveedor de cuidados o asesor técnico para recibir asesoramiento.

3.1. Primera conducción

PRECAUCIÓN

Riesgo de lesiones y daños

- Tener siempre en cuenta el alcance de giro del reposapiés y del panel de control para evitar lesionar a otras personas o dañar objetos.
 - Siempre desconectar el cargador de batería de la silla de ruedas antes de comenzar a conducirla.
- i** Asegurarse de estar familiarizado con el manejo de la silla de ruedas antes de utilizarla en lugares concurridos y posiblemente peligrosos. Probar el scooter primero en un área abierta y amplia con pocos transeúntes.
- i** Investigar los efectos del desplazamiento del centro de gravedad en el comportamiento de la silla de ruedas, por ejemplo, en gradientes hacia arriba o abajo, suelos con pendientes laterales, o al salvar obstáculos. Pedir ayuda a un asistente.
- i** La superficie del controlador se calienta levemente durante la utilización de la silla de ruedas.
- i** Al conducir marcha atrás, la velocidad es reducida.
1. Asegurarse de que
 - la silla de ruedas esté en una superficie plana;
 - la batería esté completamente cargada, véase **§ 3.7.**;
 - el motor esté acoplado, véase **§ 3.4.**;
 - los neumáticos estén presurizados correctamente, véase **§ 4.2.1.**;
 - la silla esté adaptada a las necesidades y a la comodidad del usuario, véase **§3.6.**;
 - el usuario esté sentado en la postura adecuada, véase el **§ 3.5.2.**
 2. Seguir las instrucciones del manual del panel de control.
 3. Encender la silla de ruedas.
 4. Girar el controlador de velocidad a la velocidad mínima.
 5. Probar la conducción hasta habituarse y realizar cualquier ajuste necesario a la silla de ruedas.
 6. Una vez que el usuario se sienta más seguro, repetir estos pasos a más velocidad.

7. Luego intentar girar, moviendo la silla de ruedas hacia delante y atrás. Repetir este paso un par de veces.
8. Asegurarse de que la silla de ruedas esté estable al acabar de conducir.
9. Apagar la silla de ruedas.

3.2. Conducción en el exterior

AVISO

Riesgo de accidente - Ajuste su velocidad y comportamiento de conducción.

- Tener siempre en cuenta las leyes de tráfico locales, que pueden variar según el país. Esto incluye conducción por aceras, caminos sin asfaltar y carreteras asfaltadas.
- No conducir en carreteras con tráfico pesado.
- Tener siempre en cuenta las condiciones meteorológicas. Evitar conducir con tiempo húmedo, calor extremo, nieve, hielo y temperaturas por debajo de cero. Consultar las especificaciones técnicas en el capítulo 5..
- Incluso con las luces de la silla de ruedas encendidas, no es apta para conducir en carreteras con visibilidad reducida (oscuridad, niebla, atardecer). Asegurarse de resultar visible, incluso durante el día, utilizando prendas fluorescentes o utilizando iluminación propia en la parte delantera y trasera de la silla de ruedas.
- Prestar atención al resto de los transeúntes, para quienes la silla de ruedas puede llegar a ser un obstáculo. Prestar especialmente atención al girar o al echar marcha atrás. Si no se está familiarizado con cómo conducir marcha atrás, practicar primero en un área abierta. Indicar la dirección a la que se quiere ir antes de girar.
- Intentar conducir en línea recta al pasar por pasajes estrechos para evitar quedarse atrapado.
- Tener siempre en cuenta la distancia de frenado. La distancia de frenado depende de la velocidad, la superficie, las condiciones climatológicas, la pendiente y el peso del usuario.

3.2.1. Superación de cuestas, bordillos, obstáculos o rampas

PRECAUCIÓN

Riesgo de lesiones

- Utilizar un cinturón de seguridad para evitar caerse de la silla de ruedas.
- Prestar atención si la calle tiene arena, un suelo blando, agujeros o huecos que puedan causar que las ruedas se queden atascadas o reducir la tracción de las ruedas motrices.

- NO conducir en pendientes o sobre obstáculos, escalones o bordillos que excedan las dimensiones que se detallan en el apartado 5..
 - Siempre salvar bordillos de frente.
 - No poner la silla de ruedas en modo rueda libre en pendientes. La silla de ruedas podría empezar a moverse causando lesiones al mismo usuario o a otros transeúntes.
 - No utilizar la silla de ruedas en escaleras o escaleras mecánicas.
 - Solo utilizar rampas homologadas por Vermeiren y no exceder su capacidad de carga máxima.
 - Para superar obstáculos o pendientes de forma segura, poner el asiento de la silla de ruedas en la posición más vertical.
- i** Si la silla de ruedas se para en pendiente, el freno se accionará automáticamente para evitar que la silla de ruedas se mueva hacia delante o atrás.

⚠ PRECAUCIÓN

Riesgo de daños

- Aparcar siempre la silla de ruedas eléctrica en superficies planas horizontales y en lugares de fácil acceso.
 - Si fuera necesario, tomar carrerilla con la silla de ruedas para superar una pendiente, un bordillo o una rampa. Tener cuidado con la silla de ruedas para no sufrir choques fuertes.
 - Asegurarse de que la silla de ruedas no toca el suelo o la rampa debido a la inclinación de la silla de ruedas.
 - Tener en cuenta que la distancia de frenado cuesta abajo es considerablemente mayor que en un terreno llano.
1. Comenzar a conducir siguiendo las instrucciones en el **§ 3.1.**, paso 1.
 2. Para subir o bajar las escaleras/peldaños con la silla de ruedas, utilizar equipo elevador o una rampa. Si no hay disponibles, se puede izar la silla manualmente con por lo menos dos personas, agarrando el bastidor firmemente con ambas manos. No utilizar el respaldo, la(s) placa(s) reposapiés, los reposabrazos o las ruedas para agarrar la silla de ruedas.
 3. Para superar obstáculos o inclinaciones:
 - Ajustar la silla de ruedas a su posición más estable, véase el **§ 3.5.3.**
 - Conducir lo más lento posible para superar el obstáculo o inclinación.

3.3. Panel de control

PRECAUCIÓN

Riesgo de lesiones o daños

- Téngase en cuenta que la estabilidad se reduce cuando la silla de ruedas se ajusta desde una posición de sentado recta a una inclinada.
- Asegurarse de que hay suficiente espacio alrededor de la silla de ruedas para manejar el respaldo y el asiento.
- Con la mesa opcional B15A: Asegúrese de que el mando está girado hacia fuera y apagado antes de utilizar la mesa.

 La forma del panel de control está descrita en un manual de usuario específico, incluido con la entrega de la silla de ruedas. Si falta el manual, contactar con el distribuidor especializado inmediatamente.

Colocar la palanca de mando en la posición neutral (central) antes de presionar el botón de encendido/apagado, ya que, si no, los componentes electrónicos se bloquearán. Para desbloquearlos, apagar y volver a encender el panel de control.

3.3.1. Protecciones técnicas

El panel de control permite controlar todos los componentes de conducción y los motores para ajustar la posición del cuerpo. Por la seguridad del usuario y para evitar que la silla de ruedas se dañe, los movimientos están monitorizados por componentes electrónicos. Eso puede resultar en que se bloquee el movimiento, se reduzca la velocidad o se detenga completamente la silla de ruedas. Consultar el manual de usuario del panel de control para más información.

Para evitar que se agote la batería accidentalmente, la silla de ruedas viene equipada con un sistema de apagado automático. El sistema apaga el panel de control automáticamente cuando no se maneja durante un tiempo. Si esto ocurriese, simplemente volver a encender el panel de control.

3.4. Freno y palanca de rueda libre

PRECAUCIÓN

Riesgo de lesiones o daños

- Manejar la palanca de rueda libre sólo cuando la silla de ruedas esté APAGADA. La palanca de rueda libre debe manejarla un asistente. NUNCA debe manejarla sentado en el scooter.
- No utilizar el modo rueda libre en pendientes o inclinaciones, véase el símbolo en el motor.



- i** Asegurarse de que la palanca de rueda libre está en la posición de freno ANTES de encender la silla de ruedas. Los frenos electromagnéticos NO funcionan si la silla de ruedas está en modo rueda libre. Esto viene indicado en el panel de control. No se puede conducir.



La silla de ruedas viene equipada con frenos electromagnéticos. El funcionamiento de los frenos depende de la posición de la palanca de rueda libre **(1)**.

Los frenos electromagnéticos funcionarán automáticamente solo si la palanca de rueda libre **(1)** está en posición de freno. En esta situación, los frenos se accionarán si:

- la silla de ruedas está APAGADA;
- la silla de ruedas está ENCENDIDA y se suelta la palanca de mando.

Al soltar la palanca de mando, la silla de ruedas comienza a pararse lentamente y acciona los frenos.

3.4.1. Funcionamiento de la palanca de rueda libre

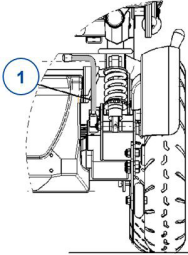
	<p>Girar las palancas hacia el símbolo de punto muerto para poner la silla de ruedas en modo rueda libre. Ahora el motor está desconectado. La silla de ruedas puede moverse manualmente.</p>
	<p>Girar las palancas hacia el símbolo de conducción para conectar el motor al accionador. Esto hay que hacerlo antes de poner en marcha la silla de ruedas.</p>
	

3.5. Traslado a/desde la silla de ruedas.

PRECAUCIÓN

Riesgo de lesiones o daños

- En caso de que no pueda realizar el traslado de forma segura, pida a alguien que le ayude.
- No se ponga de pie en las paletas.

3.5.1. Traslado

1. Coloque la silla de ruedas lo más cerca posible de la silla, el sillón o la cama desde la que desea trasladarse o a la que desee ir.
2. Aplicar los frenos empujando la palanca de rueda libre a la posición de freno, véase **§ 3.4.**
3. Pliegue las paletas hacia arriba para evitar ponerse de pie en ellos.
4. Si fuera necesario, retire uno de los reposabrazos para hacer espacio, véase el **§3.6.2.**
5. Realizar el traslado hacia/desde la silla utilizando la fuerza de sus brazos o con la ayuda de auxiliares o equipo de elevación.

3.5.2. Sentarse en la silla de ruedas

1. Sentarse en el asiento apoyando la zona lumbar contra el respaldo.
2. Girar la(s) paleta(s) del reposapiés hacia abajo y colocar los pies en las paletas.
3. Plegar los reposabrazos hacia abajo si fuera aplicable.
4. Asegurarse de que los muslos estén en posición horizontal y que los pies estén en una posición cómoda. Ajustar si fuera necesario.
5. Asegurarse de que los brazos estén doblados y descansando cómodamente en las almohadillas. Ajustar si fuera necesario.

3.5.3. Ajustar a una posición estable

Para el transporte y para cuando se salven obstáculos, la silla de ruedas tiene que ajustarse para maximizar su estabilidad:

- Respaldo erguido
- Paleta del reposapiés plegada hacia arriba o ajustada a una posición más alta para evitar tocar el obstáculo

3.6. Ajustes de comodidad

PRECAUCIÓN

Riesgo de lesiones o daños

- Los siguientes ajustes de comodidad pueden realizarlos el auxiliar o el cuidador. El resto de ajustes ha de realizarlos el distribuidor especializado siguiendo las instrucciones de instalación, véase la introducción.
- Asegurarse de que no queden atrapados dedos, ropa o cinturones durante el ajuste.

3.6.1. Cinturón de seguridad

Abroche el cinturón de seguridad encajando la hebilla en el receptor. Si es necesario, ajuste la longitud de las cintas.

Para abrir el cinturón de seguridad, pulse el botón rojo.

3.6.2. Montaje y desmontaje de los reposabrazos

⚠ PRECAUCIÓN

Riesgo de lesiones o daños

- Comprobar que las almohadillas de los reposabrazos están a la misma altura en ambos lados.

Montar el reposabrazos **(1)** deslizando hacia abajo la vara de soporte **(2)** metiéndola en el bastidor **(3)**.

Para retirar el reposabrazos **(1)**, tirar de él hacia arriba y sacarlo del bastidor del asiento.

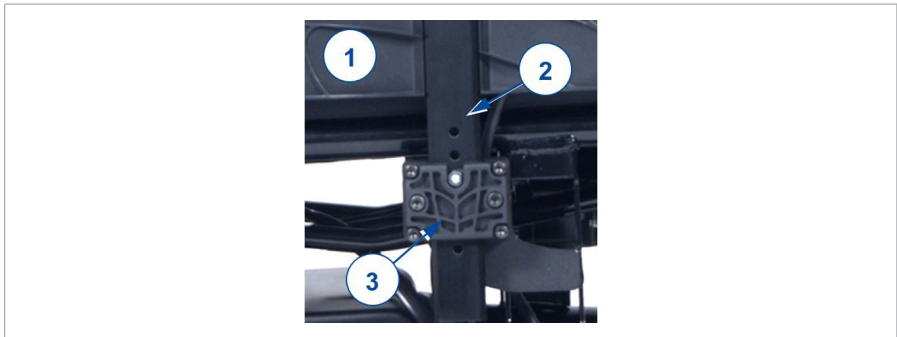

3.6.3. Reposapiés B06

Para retirarlo:

1. Tirar de la palanca del reposapiés **(7)** y girar el reposapiés **(8)** hacia fuera.
2. Levantar el reposapiés para retirarlo.

Para instalarlo:

1. Sujetar el reposapiés **(8)** lateralmente y colgarlo en el soporte del reposapiés **(9)**.
2. Gire el reposapiés hacia el interior hasta que encaje en su posición con un clic.



3.6.4. Inclinación del respaldo (versión manual)

1. Tirar de la cinta en la parte inferior del respaldo para desbloquear el mecanismo.
2. Ajustar el respaldo a la posición deseada (0° - 32°, 4 escalones de 8°).
3. Soltar la cinta. Comprobar que el respaldo de resorte esté bien asegurado.

3.6.5. Inclinación del respaldo (con resorte de gas)

La inclinación del respaldo con resorte de gas se acciona mediante una palanca. Dependiendo de la configuración elegida en el pedido, la palanca se encuentra en el respaldo o en el lado derecho del asiento.

1. Tire de la palanca.
2. Tire/empuje el respaldo hasta la posición deseada.
3. Suelte la palanca. Asegúrese de que el respaldo esté bien fijado.

3.7. Estado de la batería y recarga

⚠ AVISO

Riesgo de lesiones y daños por incendio

- Usar exclusivamente el cargador de batería suministrado con la silla de ruedas. El uso de otro cargador puede ser peligroso (riesgo de incendio).
- El cargador de batería está diseñado exclusivamente para cargar las baterías suministradas con la silla de ruedas y no debe utilizarse para cargar otras baterías.
- No modificar ninguna de las piezas suministradas como cables, baterías, conectores o cargadores de batería. No abrir o cambiar nunca la batería o los puntos de conexión.

- Proteger la batería y el cargador de batería de las llamas, temperaturas altas y bajas (véase el capítulo 5.), humedad, luz del sol e impactos fuertes (p. ej. caídas). NO utilizar la batería en estos casos.
- Recargar la batería en el interior con el cargador de batería, en una zona bien ventilada y fuera del alcance de los niños.
- Leer primero las instrucciones de usuario del cargador de batería aplicado antes de cargar la batería de la silla de ruedas. Para más información, póngase en contacto con el distribuidor especializado o consulte nuestro sitio web <http://www.vermeiren>.

⚠ PRECAUCIÓN

Riesgo de daños

- La autodescarga de la batería y la corriente de reposo de los elementos conectados vaciará lentamente la batería. La batería puede sufrir daños irreparables si se descarga completamente. Por tanto, asegurarse de que se recargue a tiempo (véase el manual del panel de control):
 - Con uso intensivo (largas distancias, uso diario): Recargar inmediatamente después de su uso.
 - Con uso normal (distancias cortas, diariamente o un par de veces a la semana): Recargar la batería cuando el indicador muestre un 50% de descarga.
 - Con poco uso o almacenamiento: Recargar una vez a la mes.
- Léase las instrucciones de almacenamiento y mantenimiento en el § 4. y los datos técnicos en el § 5..
- Desconectar el cargador de batería solamente cuando la batería esté completamente cargada, véanse los símbolos siguientes en el cargador.

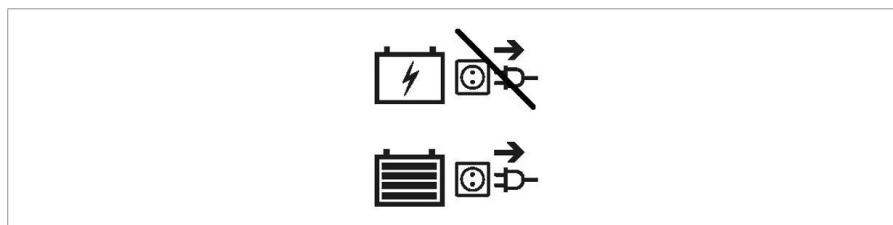

- No cargar la batería a temperaturas inferiores a 0°C. Mover la batería a un lugar más cálido y comenzar a cargar.
- Mantener el punto de conexión del cargador de batería libre de polvo o cualquier otro tipo de suciedad.
- Si hubiera algún problema que impidiera cargar la batería según las siguientes instrucciones, póngase en contacto con su distribuidor especializado.

- Para las instrucciones sobre cómo recargar las baterías, consultar el manual de instalación.
- i** Para consultar toda la información sobre el indicador del estado de la batería, léase el manual del panel de control.
- Se recomienda desconectar el cargador de batería de la red eléctrica cuando no se está utilizando para evitar un consumo de energía innecesario.

Para cargar la batería:

1. Conectar PRIMERO el cargador de batería a una toma de corriente de 230V CA. Conectar el cargador de batería directamente, sin cable de extensión, a la red eléctrica (sin temporizador).
2. Enchufar el adaptador al punto de carga del panel de control.
3. Esperar hasta que la batería esté completamente cargada. Consultar el manual del cargador de batería para más información.
4. Desconectar el cargador de batería.
5. Retirar el cargador de batería de la toma de corriente, dejar que se enfríe, y almacenar en el bolsillo del cargador.

4. Mantenimiento

- i** Un mantenimiento regular asegura que la silla de ruedas permanezca en perfecto estado. Para consultar el manual de mantenimiento, visitar el sitio web de Vermeiren: www.vermeiren.com.

4.1. Puntos de mantenimiento

⚠ PRECAUCIÓN

Riesgo de lesiones y daños

- Cualquier reparación o cambios sólo pueden llevarse a cabo por personal debidamente cualificado y sólo pueden utilizarse piezas de recambio Vermeiren originales.

i La última página de este manual contiene un formulario de registro para que el distribuidor especializado pueda registrar cada mantenimiento.

La frecuencia de los mantenimientos depende de la frecuencia e intensidad de uso.

Póngase en contacto con su distribuidor para acordar un horario común para realizar inspecciones, mantenimientos y reparaciones.

i Leer las instrucciones de usuario del cargador de batería aplicado sobre su mantenimiento.

4.1.1. Antes de cada uso

Inspeccionar los siguientes aspectos:

- Todas las piezas: Presentes y sin daños o desgastes.
- Todas las piezas: Limpieza, ver apartado **4.2.2.**
- Ruedas, asiento, reposabrazos, reposapiés y reposacabezas (si fuera aplicable): bien fijados.
- Estado de la batería: cargar la batería cuando sea necesario, véase **§3.7.**
- Panel de control, batería, módulo de alimentación, motores, cargador de batería, luces y cables pertinentes: sin daño, como alambres deshilachados, rotos o expuestos.
- Estado de las ruedas/los neumáticos, ver apartado **4.2.1.**;
- Estado de las piezas del bastidor: Sin deformaciones, inestabilidad, debilidad o conexiones sueltas
- Asiento, respaldo, almohadillas para los brazos y para las pantorrillas, reposacabezas (si corresponde): Sin desgaste excesivo (como abolladuras, daños o grietas).

Póngase en contacto con el distribuidor especializado para posibles reparaciones o sustitución de piezas.

4.1.2. Anualmente o más regularmente

La silla de ruedas debe superar una inspección y una sesión de mantenimiento realizados por el distribuidor especializado por lo menos una vez al año, o con mayor frecuencia. La frecuencia mínima de mantenimiento depende del uso y debe, por tanto, acordarse mutuamente con el distribuidor especializado.

4.1.3. En caso de almacenamiento

Asegurarse de que la silla de ruedas se almacena en un lugar seco para evitar la aparición de moho y que se dañe la tapicería; ver también el apartado 5..

Aunque se almacene la silla de ruedas durante un periodo de tiempo largo, aún se deben recargar las baterías cada mes. También se puede mantener el cargador de batería conectado a la batería y a la red eléctrica durante este período. Para más información, véase § 3.7..

4.2. Instrucciones de mantenimiento

4.2.1. Ruedas y neumáticos

i El correcto funcionamiento de los frenos depende del estado de los neumáticos y puede cambiar debido al desgaste o la suciedad (agua, aceite, barro...).

Mantener las ruedas libres de cables, pelos, arena y fibras.

Comprobar el perfil de los neumáticos. Si la profundidad del dibujo es inferior a 1 mm, deben sustituirse los neumáticos. Ponerse en contacto con su distribuidor especializado a este respecto.

Hinchar cada neumático hasta alcanzar la presión correcta (ver la indicación de presión en los neumáticos).

Para las instrucciones sobre cómo sustituir los neumáticos, consultar el manual de instalación.

4.2.2. Limpieza

⚠ PRECAUCIÓN

Riesgo de daños por humedad

- No utilizar nunca una manguera o un limpiador a alta presión para limpiar la silla de ruedas.
- Mantener el panel de control limpio y protegerlo del agua y la lluvia.

Limpiar todas las piezas rígidas de la silla de ruedas con un paño húmedo (no empapado).

Si fuera necesario, utilizar un jabón suave que sea apto para limpiar superficies barnizadas y sintéticas.

La tapicería puede limpiarse con agua templada y jabón suave. No utilizar productos de limpieza abrasivos.

Mantener las ranuras de ventilación del cargador de batería limpias y libres de acumulaciones de polvo. Soplar el polvo y limpiar la carcasa del cargador de batería con un paño ligeramente húmedo si fuera necesario.

4.2.3. Desinfección

PRECAUCIÓN

Riesgo de daños

- La desinfección sólo puede llevarla a cabo personal debidamente cualificado. Consultar con su distribuidor especializado al respecto.

4.3. Resolución de problemas

Aunque se utilice la silla de ruedas de la manera indicada, a veces pueden surgir problemas técnicos. En ese caso, póngase en contacto con su distribuidor especializado.

AVISO

Riesgo de lesiones y daños

- No intentar NUNCA reparar la silla de ruedas por su cuenta.
- Si hay algún problema con el panel de control, debe contactar con su distribuidor especializado. El distribuidor decidirá si hay que reprogramar el panel.

En caso de avería, el panel de control mostrará un código de fallo.

-  Para consultar la lista de códigos de fallo del panel de control, léase el manual del panel de control.

Los siguientes signos pueden ser indicadores de un problema grave. Se recomienda, por tanto, ponerse en contacto con su distribuidor especializado si nota los siguientes problemas:

- Ruidos extraños;
- Juegos de cables deshilachados/dañados.
- Conectores agrietados o rotos.
- Desgaste desigual de la banda de uno de los neumáticos;
- Movimientos bruscos;
- La silla de ruedas se desvía a un lado;
- Ensamblajes de las ruedas dañados o rotos.
- La silla de ruedas no se enciende (fusible fundido).
- La silla de ruedas está encendida pero no se mueve, véase .

4.4. Vida útil prevista

La silla está diseñado para tener una vida media de 5 años. La vida útil aumentará o disminuirá dependiendo de la frecuencia de uso, las circunstancias de conducción y el mantenimiento.

4.5. Reutilizar

Antes de reutilizar la silla de ruedas, desinfectarla, inspeccionarla y hacer que pase por un mantenimiento según las instrucciones en el **§ 4.1.** y el **§ 4.2.**

4.6. Fin de vida útil

Al final de la vida útil, deberá desechar la silla de ruedas siguiendo las leyes medioambientales de su localidad. Para transportar materiales reciclables de la silla de ruedas de manera más cómoda, se recomienda que se desmonte primero.

4.7. Garantía

La garantía de este producto está sujeta a las condiciones generales de cada país.

5. Especificaciones técnicas

Los datos técnicos expuestos a continuación son solo válidos para esta silla de ruedas, con configuración estándar y en condiciones ambientales óptimas. Tener en cuenta estos datos durante la utilización de la silla para ducha. Los valores aquí expuestos dejarán de ser aplicables si la silla de ruedas ha sido modificada, se ha dañado, o sufre de un desgaste intenso. Tener siempre en cuenta que la conducción se verá afectada por la temperatura ambiente, la humedad, la pendiente (conducción cuesta arriba/abajo), el tipo de superficie y el estado de la batería.

Marca	Vermeiren
Grupo de productos	Silla de ruedas eléctrica, Clase B
Tipo	Turios
Descripción	Dimensiones
Peso máximo del usuario	130 kg
Longitud total con reposapiés	Manual: 1.070 mm Eléctrico: 1.060 mm
Anchura total (depende de la anchura del asiento)	580 mm 580 mm 640 mm
Altura total	1020 mm
Peso total	Aprox. 105,8 kg
Peso de la parte más pesada	Aprox. 104 kg
Consumo eléctrico *	6 km/h: 28 km 10 km/h: 25 km
Pendiente nominal	6°
Superación de obstáculos	50 mm (ruedas delanteras de 8", 9") 60 mm (ruedas delanteras de 10")
Velocidad máxima	6 km/h 10 km/h
Distancia de frenado mín. desde la velocidad máx.	2100 mm
Ángulo plano del asiento	Manual: 0° - 2° - 4° - 6° Eléctrico: 0° - 20°
Profundidad útil del asiento	Manual: 380 mm – 500 mm Eléctrico: 430 mm – 510 mm

Marca	Vermeiren
Grupo de productos	Silla de ruedas eléctrica, Clase B
Tipo	Turios
Descripción	Dimensiones
Anchura útil del asiento	390 mm 450 mm 510 mm
Altura de la superficie del asiento en la parte delantera	Manual: 450 mm – 500 mm – 550 mm Eléctrico: 490 mm – 520 mm
Ángulo del respaldo	Manual: 0° - 8° - 16° - 24° - 32° Eléctrico: 0 - 32°
Altura del respaldo	Manual: 585 mm Eléctrico: 550 mm
Distancia entre el reposapiés y el asiento	320 - 420 mm
Ángulo de superficie de la pierna al asiento	114°
Altura entre la almohadilla y el asiento	260 mm - 335 mm
Ubicación delantera del armazón de la almohadilla del reposabrazos	Manual: 340 mm – 430 mm Eléctrico: máx. 320 mm
Radio de giro mínimo	Aprox. 1.600 mm
Ancho para dar la vuelta	Aprox. 1.600 mm
Distancia al suelo	60 mm (antivolcado) 100 mm (centro)
Diámetro de ruedas traseras	350 x 70 mm
Diámetro de las ruedas delanteras	200 mm – 230 mm – 260 mm
Presión de los neumáticos **	Máx. 3,5 bares
Mín. batería	6 km/h : 2 x 12V AGM / 38 Ah / C10 10 km/h : 2 x 12V AGM / 50 Ah / C20
Motores de accionamiento	6 km/h: 2 x 150W 10 km/h: 2 x 450W
Fusible	150 AMP
Cargador de batería	8A ; IP21 ; Clase de aislamiento II
Nivel de ruido	< 65 dB(A)
Grado de protección	IPX4
Pruebas de resistencias de conformidad con	ISO 7176-8
Pruebas de alimentación eléctrica y sistema de control de conformidad con	ISO 7176-14

Marca	Vermeiren
Grupo de productos	Silla de ruedas eléctrica, Clase B
Tipo	Turios
Descripción	Dimensiones
Inflamabilidad de la tapicería de acuerdo con	EN 1021-2:2006
Conformidad EMC	ISO 7176-21
Calificación global del alojamiento del cinturón de seguridad	A
Temperatura de almacenamiento y de uso	+5°C - +41°C
Temperatura de funcionamiento de los componentes electrónicos	-10°C to +40°C
Humedad de almacenamiento y de uso	30% - 70%
<p>Nos reservamos el derecho a aplicar modificaciones técnicas. Tolerancia de la medida +/- 15 mm/1,5 kg/1,5°</p> <p>* La distancia de conducción teórica se verá reducida si la silla de ruedas se usa frecuentemente en cuestas, terrenos accidentados o para salvar bordillos.</p> <p>** Dado que pueden usarse diferentes neumáticos, ha de tenerse en cuenta la presión operativa correcta de los neumáticos que se utilicen. Para otros diámetros de neumáticos, consultar con el distribuidor especializado.</p>	

Spis treści

Wstęp	184
1. Twój produkt	186
1.1. Opcje	187
2. Przed użyciem	187
2.1. Przewidziane zastosowanie	187
2.2. Ogólne instrukcje bezpieczeństwa	188
2.3. Symbole na wózku inwalidzkim	189
2.4. Transport	190
2.5. Pierwsze użycie i przechowywanie	195
3. Używanie wózka inwalidzkiego	195
3.1. Pierwsza jazda	196
3.2. Jazda na powietrzu	197
3.3. Konsola kierownicza	198
3.4. Hamulec i dźwignia wolnego koła	199
3.5. Wsiąść na/ zsiąść z wózka inwalidzkiego.	201
3.6. Regulacje elementów mających wpływ na wygodę użytkownika	202
3.7. Stan akumulatora i ładowanie	204
4. Konserwacja	206
4.1. Czas konserwacji	206
4.2. Instrukcje konserwacji	207
4.3. Rozwiązywania problemów	208
4.4. Oczekiwany okres użytkowania	209
4.5. Ponowne użycie	209
4.6. Zakończenie użytkowania	209
4.7. Gwarancja	210
5. Parametry techniczne	210

Wstęp

Gratulacje! Jesteś teraz właścicielem wózka inwalidzkiego Vermeiren!

Wózek zbudował zespół złożony z wykwalifikowanych i zaangażowanych pracowników. Zaprojektowano go i wyprodukowano zgodnie z wysokimi standardami jakości, jakich przestrzega Vermeiren.

Dziękujemy za zaufanie firmie Vermeiren i jej produktom. Niniejsza instrukcja pomoże właścicielowi w eksploatacji wózka inwalidzkiego i korzystaniu z jego opcji. Prosimy o uważne przeczytanie instrukcji obsługi. Pozwoli ona na zapoznanie się z działaniem, możliwościami i ograniczeniami wózka.

W razie pytań, na które odpowiedzi nie ma w instrukcji, prosimy o kontakt z Państwem wyspecjalizowanym sprzedawcą. Sprzedawca chętnie służy pomocą.

Ważna uwaga

Aby zapewnić bezpieczeństwo i wydłużyć okres użytkowania produktu, prosimy o dbanie o niego oraz regularne dokonywanie przeglądów i serwisowanie.





Instrukcja obejmuje najnowsze rozwiązania zastosowane w produkcji. Firma Vermeiren ma prawo do wprowadzania zmian w produktach tego typu bez obowiązku adaptowania lub wymiany podobnych, poprzednio dostarczonych produktów.

Ilustracje produktu zamieszczone w instrukcji są wyłącznie poglądowe. Szczegóły prezentowanego produktu mogą się różnić od rzeczywistego produktu posiadanego przez użytkownika.

Dostępne informacje

W naszej witrynie internetowej <http://www.vermeiren.com/> zawsze znajduje się najnowsza wersja odpowiednich informacji. Prosimy regularnie odwiedzać witrynę, ponieważ możemy w niej zamieszczać zaktualizowane informacje.

Osoby z zaburzeniami wzroku mogą pobrać elektroniczną wersję niniejszej instrukcji i odsłuchać ją przy użyciu oprogramowania zamieniającego tekst na mowę.

	Instrukcja obsługi Dla użytkownika i wyspecjalizowanego sprzedawcy
	Instrukcja użytkownika konsoli kierowniczej i ładowarki akumulatora. Dla użytkownika i wyspecjalizowanego sprzedawcy
	Instrukcje instalacji Dla wyspecjalizowanego sprzedawcy
	Podręcznik serwisowy do wózków inwalidzkich Dla wyspecjalizowanego sprzedawcy
	Deklaracja zgodności WE

1. Twój produkt



1. Oparcie
2. Podłokietniki
3. Poduszka podłokietnika
4. Konsola kierownicza
5. Siedzisko
6. Pas bezpieczeństwa
7. Podnóżki lub podpórki na nogi
8. Płyty podnóżków
9. Koła skrętne (przednie koła)
10. Koła napędowe (tylne)
11. Silniki napędowe
12. Komora akumulatora
13. Światło przednie (opcjonalne)
14. Światło tylne (opcjonalne)
15. Zabezpieczenie przed przewróceniem
16. Tabliczka znamionowa

1.1. Opcje

Informacji w tej kwestii udzieli wyspecjalizowany sprzedawca. Sprzedawca chętnie służy pomocą.

2. Przed użyciem

2.1. Przewidziane zastosowanie

W niniejszej sekcji przedstawiono krótki opis przewidzianego zastosowania Państwa produktu. W pozostałych sekcjach instrukcje zostały opatrzone istotnymi ostrzeżeniami. W ten sposób chcemy zwrócić uwagę użytkowników na możliwość nieprawidłowej eksploatacji pojazdu.

- Ten produkt jest wyrobem medycznym.
- Wskazania i przeciwwskazania: Ten wózek inwalidzki może być obsługiwany przez użytkownika siedzącego na wózku inwalidzkim lub może być popychany przez asystenta. Wózek inwalidzki został zaprojektowany i wyprodukowany jako pomoc w transporcie dla użytkowników cierpiących na porażenie, utratę kończyn lub deformacje / wady kończyn, niewydolność serca, ... **NIE WOLNO** używać wózka inwalidzkiego bez pomocy asystenta, jeśli użytkownik cierpi na zaburzenia fizyczne lub psychiczne, które mogłyby narazić użytkownika lub inne osoby na niebezpieczeństwo podczas jazdy na wózku. Z tego powodu należy najpierw skonsultować się z lekarzem i upewnić się, że specjalistyczny dystrybutor został poinformowany odnośnie jego porady.
- Niniejszy wózek inwalidzki jest przeznaczony do użytku w pomieszczeniach i na zewnątrz.
- Niniejszy wózek inwalidzki jest zaprojektowany i produkowany do transportu wyłącznie jednej **(1)** osoby ważącej maksymalnie 130kg. Nie jest przeznaczony do transportu towarów, przedmiotów ani innego wykorzystania niż wcześniej opisane.
- Używać wyłącznie akcesoriów i części zapasowych zatwierdzonych przez Vermeiren.
- Należy się zapoznać ze wszystkimi danymi technicznymi i ograniczeniami wózka inwalidzkiego, które wskazano w rozdziale 5..
- Gwarancja na produkt jest udzielona przy założeniu normalnego użytkowania i konserwacji, opisanych w niniejszej instrukcji. Uszkodzenie produktu spowodowane

nieprawidłową eksploatacją lub brakiem konserwacji spowoduje unieważnienie gwarancji.

2.2. Ogólne instrukcje bezpieczeństwa

UWAGA

Ryzyko obrażeń i/lub uszkodzeń

- Należy przeczytać zalecenia podane w niniejszej instrukcji i postępować zgodnie z nimi. Niestosowanie się do tych zaleceń może spowodować uraz lub uszkodzenie wózka inwalidzkiego.

Podczas użytkowania należy pamiętać o ostrzeżeniach ogólnych:









- Nie używać wózka, jeśli użytkownik jest pod wpływem alkoholu, leków i innych substancji, które mogą mieć wpływ na zdolność jazdy.
- Należy pamiętać, że niektóre części wózka mogą stać się bardzo gorące lub zimne ze względu na temperaturę otoczenia, promieniowanie słoneczne, urządzenia grzewcze itp. lub rozgrzać się od silnika podczas jazdy. Dotykając ich, należy zachować ostrożność. Gdy jest zimno, należy nosić odzież ochronną. Po jeździe poczekać, aż wózek/silnik ostygnie.
- Przed włączeniem wózka zwrócić uwagę na sytuację/otoczenie użytkownika. Przed ruszeniem dobrać prędkość do warunków jazdy. Zalecamy, aby w pomieszczeniach jeździć z najniższą prędkością. W przypadku jazdy na zewnątrz można dostosować prędkość do takiej, przy której kierowca czuje się wygodnie i bezpiecznie.
- NALEŻY ZAWSZE** pamiętać, że wózek może się nagle zatrzymać, gdy rozładuje się akumulator lub zadziała zabezpieczenie chroniące wózek przed dalszymi uszkodzeniami. Należy też sprawdzić możliwe przyczyny opisane w § 4.3.. Należy zapinać pas bezpieczeństwa, aby zapobiegać obrażeniom.
- Wózek został przetestowany pod kątem kompatybilności elektromagnetycznej. Zgodność z normą została potwierdzona, patrz rozdział 5.. Niemniej jednak, źródła pól elektromagnetycznych, takie jak telefony komórkowe, agregaty prądotwórcze i źródła energii wielkiej mocy mogą zakłócić działanie mechanizmów jezdnych wózka. Z drugiej strony, układy elektroniczne wózka mogą zakłócić działanie innych urządzeń elektronicznych, takich jak systemy alarmowe w sklepach lub drzwi automatyczne. Dlatego zalecamy, aby regularnie kontrolować wózek pod kątem uszkodzeń i zużycia, ponieważ mogą one powodować większe zakłócenia (patrz też rozdział 4.).









- Należy jeździć tylko po płaskich powierzchniach, na których oba koła napędowe dotykają podłoża, a styk wózka z podłożem umożliwia bezpieczną jazdę i obsługę.
- Bez konsultacji z producentem wózka nie wolno w żaden sposób modyfikować ani wymieniać punktów bezpieczeństwa wózka, części i elementów konstrukcyjnych i ramy.
- Zwracać uwagę, aby ręce, ubrania, pasy, klamry ani biżuteria nie zostały podczas eksploatacji pochwycone przez koła ani inne ruchome części.

Korzystając z wózka inwalidzkiego musisz być świadomym, że w zależności od użytych ustawień może on kolidować z niektórymi systemami antykradzieżowymi. Może to spowodować uruchomienie alarmu w sklepie.

Każdy poważny incydent [MDR (UE) 2017/745 §2 (65)], który miał miejsce w związku z urządzeniem, powinien zostać zgłoszony wytwórcy oraz właściwemu organowi państwa członkowskiego, w którym użytkownik i/lub pacjent ma siedzibę.

2.3. Symbole na wózku inwalidzkim

	Maksymalna masa użytkownika w kg
	Maksymalne bezpieczne nachylenie terenu w ° (stopniach)
	Wyłącznie do użytku w pomieszczeniach (dotyczy ładowarki akumulatora)
	Prędkość maksymalna
	Oznaczenie typu
	Numer artykułu
	Numer seryjny
	Wyrób medyczne

	Producent
	Data produkcji
	Deklaracja zgodności
	Uwaga: ważna informacja
	Zaleca się przeczytanie instrukcji
	Ryzyko przycięcia
	Może być używany jako siedzenie w pojeździe silnikowym; oznaczenie do punktów zaczepienia
	Dotyczy wyłącznie urządzeń elektrycznych: Klasa zabezpieczeń II
	Dotyczy wyłącznie urządzeń elektrycznych: Nie wyrzucać części razem z odpadami domowymi! Przekazać do odpowiedniego recyklingu.

2.4. Transport

UWAGA

Ryzyko uszkodzenia

- Należy zabezpieczyć wózek inwalidzki przed uszkodzeniami podczas transportu.

2.4.1. Przesuwanie na bok

Użyć konsoli kierowniczej, aby przejechać wózkiem w odpowiednie miejsce.

W przeciwnym razie przestawić wózek w tryb wolnego koła (patrz **§3.4.**) i przepchnąć go za pomocą rączki do pchania.

2.4.2. Transport drogą lotniczą

Wózek jest wyposażony w szczelne akumulatory typu AGM. Dlatego jest możliwe transportowanie wózka (w całości) drogą lotniczą. Przed zarezerwowaniem lotu należy się skonsultować z linią lotniczą, aby zasięgnąć informacji na temat właściwych procedur postępowania. Przed przekazaniem wózka personelowi portu lotniczego należy odłączyć akumulator od wózka, patrz Instrukcja instalacji.

2.4.3. Transport w pojeździe jako bagaż

⚠ OSTRZEŻENIE

Ryzyko obrażeń i uszkodzeń

- Upewnić się, że podczas transportu dźwignia wolnego koła jest w położeniu zahamowanym, patrz § 3.4..
1. Przy użyciu konsoli kierowniczej ustawić wózek w stabilnym położeniu, patrz § 3.5.3..
 2. Zdemontować wszystkie zamontowane akcesoria, takie jak tace i sprzęt do wspomagania oddychania. Umieścić je w bezpiecznym miejscu.
 3. Przy użyciu rampy wprowadzić wózek do przedziału bagażowego w pojeździe:
 - Ustaw prędkość wózka na najniższe możliwe ustawienie.
 - Operując joystickiem wjedź wózkiem prosto po rampie do pojazdu. Idź obok wózka, ale NIE idź po rampie razem z wózkiem.
 - Wyłącz konsolę operatora.
 4. Przymocować mocno ramę wózka inwalidzkiego do pojazdu za pomocą systemu pasów mocujących (patrz Rys. 1).
 5. Załączyć tryb jazdy wózka (włączyć hamulce postojowe) i sprawdzić, czy konsola kierownicza jest wyłączona.

2.4.4. Transport w pojeździe jako siedzisko dla użytkownika

- i** Niniejszy wózek inwalidzki przeszedł pomyślnie test zderzeniowy ISO 7176-19: 2022. Jego konstrukcja i wyniki testu umożliwiają używanie go jako siedziska w pojeździe silnikowym wyłącznie przodem do kierunku jazdy. Wózek inwalidzki został przetestowany dynamicznie za pomocą manekina testowego ATD (anthropomorphic test device - antropomorficzne urządzenie testowe) przy użyciu 4-punktowego systemu pasów mocujących i 3-punktowego systemu urządzeń

przytrzymujących. Niemniej jednak zaleca się, aby użytkownik przesiadł się na jeden z foteli i zastosował pasy bezpieczeństwa zamontowane w pojeździe. Wózek powinno się przewozić jako bagaż w odrębnym przedziale (ładunkowym), patrz **§2.4.3.**

⚠ OSTRZEŻENIE

Ryzyko obrażeń i uszkodzeń

- Należy używać pasa biodrowego wózka oraz dostępnych pasów trzypunktowych w pojeździe, aby zapobiec uderzeniom głowy i klatki piersiowej o elementy pojazdu.
- Nie używać elementów wspierających postawę, aby przytrzymać użytkownika w pojeździe, jeśli nie są one oznaczone jako zgodne z wymaganiami normy ISO 7176-19:2022.
- Jeśli wózek będzie uczestniczył w jakiegokolwiek kolizji pojazdu, powinien zostać przed ponownym użyciem sprawdzony przez wyspecjalizowanego sprzedawcę lub producenta.

2.4.4.1. Zabezpieczanie wózka inwalidzkiego

1. Upewnić się, że w pojeździe jest dostępny odpowiedni zgodny z ISO 10542 czteropunktowy system mocowania wózka oraz system pasów bezpieczeństwa użytkownika, a także że oba systemy nie są zużyte, zabrudzone, uszkodzone lub zniszczone.
2. Przy użyciu konsoli kierowniczej ustawić wózek w stabilnym położeniu, patrz **§3.5.3.**
3. Zdemonstrować wszystkie zamontowane akcesoria, takie jak tace i sprzęt do wspomagania oddychania. Umieścić je w bezpiecznym miejscu. Jeśli nie jest to możliwe, przymocować je do wózka, ale oddalić od użytkownika, a między tacą i użytkownikiem umieścić podkładkę pochłaniającą energię.
4. Przy użyciu rampy wprowadzić wózek (z użytkownikiem) do samochodu, zgodnie z instrukcjami w **§3.2.1.**
5. Wózek ustawić do przodu w kierunku jazdy, centralnie między szynami mocującymi zamontowanymi w podłodze pojazdu.
6. Upewnić się, że użytkownik siedzi możliwie pionowo. Jeśli stan użytkownika na to nie pozwala, przeprowadzić ocenę ryzyka, aby ocenić bezpieczeństwo użytkownika podczas transportu.
7. Wyłączyć konsolę kierowniczą i upewnić się, że dźwignia wolnego koła jest w trybie parkowania, patrz **§3.4.**
8. Położenie każdego punktu mocowania na wózku jest oznaczone następującym symbolem:

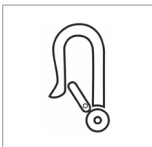

9. Sprawdzić, czy końcówka elementu mocującego jest zgodna z punktami mocowania wózka.
10. Przyczepić przednie haki pasa mocującego do punktów mocowania **(A)** na wózku, postępując zgodnie z instrukcjami dostawcy systemu pasów mocujących.
11. Przeszawić dźwignię wolnego koła do położenia wolnego koła i przetoczyć wózek do tyłu, aby naciągnąć przednie pasy, patrz **§3.4.**
12. Zaczepić tylne haki pasa mocującego do punktów mocowania **(B)** z tyłu taki sam sposób.
13. Obrócić dźwignię wolnego koła z powrotem do położenia parkowania, patrz **§3.4.**



Rysunek 1

2.4.4.2. Zabezpieczenie użytkownika

1. Zapiąć pas biodrowy wózka.
2. Dołączyć pasy zabezpieczające pasażera zgodnie z instrukcją producenta pasów.

i Pas biodrowy, powinien być tak zamontowany, aby kąt pasa znajdował się w strefie 30 ° do 75 ° do poziomu, tak jak na ilustracji. Preferowany jest większy kąt zapięcia.

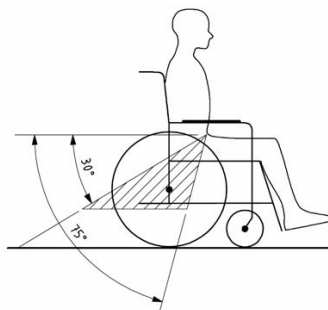

Rysunek 2

3. Dostosuj naciąg pasa ściśle według instrukcji producenta pasów tak, aby zapewnić komfort użytkownika.
4. Upewnij się, że taśmy przytrzymujące łączą się w linii prostej do punktu zakotwiczenia w samochodzie i nie się nigdzie blokowane na przykład na osi tylnego koła.
5. Klamrę pasa ustawić tak, aby przycisk zwalniania nie dotykał do elementów wózka w razie zderzenia.
6. Upewnij się, że pasy nie są skręcone ani odsunięte od ciała, jak na ilustracji 3.
7. Upewnij się, że pasy barkowe przebiegają przez barki, patrz ilustracja 4.

Pasy nie mogą być odsunięte od ciała przez elementy wózka, takie jak podłokietniki lub koła.

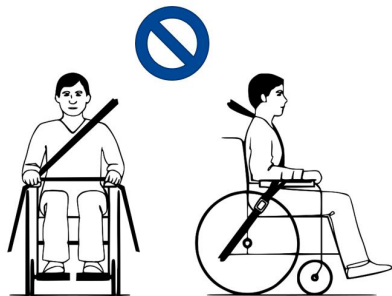

Rysunek 3

Pasy stykają się w pełni z barkiem, klatką piersiową i miednicą. Pas biodrowy nisko na miednicy, blisko stawu biodrowego

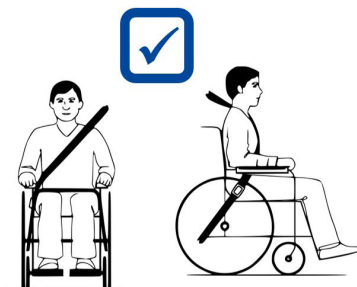

Rysunek 4

2.5. Pierwsze użycie i przechowywanie

UWAGA

Ryzyko uszkodzenia akumulatora

- Nie dopuszczaj do całkowitego rozładowania się akumulatora.
- Nie przerywaj cyklu ładowania. Ładowarkę odłącz dopiero, gdy akumulator będzie w pełni naładowany.
- Wózek inwalidzki powinien być przechowywany w suchym środowisku, aby zapobiec tworzeniu się na nim pleśni i uszkodzeniu tapicerki, patrz też rozdział 5..
- W przypadku ręcznie regulowanych wózków inwalidzkich przed pierwszym użyciem należy upewnić się, że wszystkie kable są podłączone do modułu (pod siedzeniem) i kontrolera świateł (obok joysticka).

Przed rozpoczęciem użytkowania wózka inwalidzkiego upewnij się, że akumulator jest w pełni naładowany. Skonsultuj się ze sprzedawcą, który poinformuje, czy akumulator został już naładowany. Aby naładować, wykonać instrukcje ładowania w **§3.7.**

3. Używanie wózka inwalidzkiego

OSTRZEŻENIE

Ryzyko obrażeń

- Zacząć od przeczytania poprzednich rozdziałów i zaznajomienia się z przewidzianym zastosowaniem. NIE używać wózka inwalidzkiego, dopóki wszystkie instrukcje nie zostaną przeczytane i zrozumiane.
- Należy też przeczytać instrukcje konsoli kierowniczej i instrukcję obsługi ładowarki!
- W razie wątpliwości i pytań prosimy o kontakt z lokalnym wyspecjalizowanym sprzedawcą, opiekunem lub doradcą technicznym, który udzieli pomocy.

3.1. Pierwsza jazda

UWAGA

Ryzyko obrażeń i uszkodzeń

- Zawsze pamiętać o zasięgu wychylenia podnóżka i konsoli kierowniczej, aby nie potrącić i poranić ludzi ani nie uszkodzić innych obiektów.
 - Przed rozpoczęciem jazdy zawsze odłączyć ładowarkę od wózka.
- i** Użytkownik powinien się upewnić, że potrafi obsługiwać wózek, zanim zacznie jeździć w zatłoczonych i potencjalnie niebezpiecznych miejscach. Należy najpierw poćwiczyć na szerokiej otwartej przestrzeni, gdzie jest mało osób postronnych.
- i** Należy sprawdzić, jaki wpływ na zachowanie się wózka ma przesunięcie środka ciężkości, np. na podjazdach i zjazdach, na podłożach nachylonych w bok i podczas pokonywania przeszkód. Należy zadbać o pomoc asystenta.
- i** Podczas używania powierzchnia konsoli lekko się nagrzewa.
- i** Podczas jazdy do tyłu prędkość jest mniejsza niż przy jeździe do przodu.
1. Upewnij się, że
 - wózek stoi na płaskiej powierzchni;
 - akumulator jest całkowicie naładowany, patrz **§ 3.7.**;
 - silnik jest sprzęgnięty, patrz **§ 3.4.**;
 - opony są prawidłowo napompowane (jeśli dotyczy), patrz **§ 4.2.1.**;
 - wózek jest wyregulowany odpowiednio do potrzeb użytkownika i zapewnia mu wygodę, patrz **§ 3.6.**;
 - użytkownik siedzi w prawidłowej pozycji, patrz **§ 3.5.2.**
 2. Wykonać czynności zamieszczone w instrukcji konsoli kierowniczej.
 3. Włączyć wózek.
 4. Obrócić regulator prędkości do najwolniejszego ustawienia.
 5. Przećwiczyć jazdę i wyregulować elementy wózka.
 6. Gdy użytkownik poczuje się pewniej, może powtórzyć próby jazdy z wyższą prędkością.
 7. Teraz można spróbować skręcać, jadąc do przodu i do tyłu. Powtórzyć kilka razy.
 8. Po zakończeniu jazdy upewnić się, że wózek stoi stabilnie.
 9. Wyłączyć wózek.

3.2. Jazda na powietrzu

⚠ OSTRZEŻENIE

Ryzyko wypadku — Dostosować sposób prowadzenia i prędkość.

- Uwzględnić lokalne przepisy ruchu drogowego; w każdym kraju mogą być różne. Dotyczy to jazdy po chodnikach, drogach gruntowych i utwardzonych.
- Nie jeździć po drogach, na których jest duże natężenie ruchu.
- Uwzględnić warunki pogodowe. Unikać jazdy w warunkach wilgotności, upału, śniegu, gołoledzi, temperatur poniżej zera; patrz parametry techniczne w rozdziale 5..
- Wózek jest wprawdzie wyposażony w światła, ale mimo ich włączenia nie nadaje się do jazdy po drogach publicznych w warunkach słabej widoczności (ciemność, mgła, zmrok). Użytkownik powinien się upewnić, że jest dobrze widoczny, także w świetle dziennym. Powinien nosić odblaskową odzież i/lub we własnym zakresie zainstalować światła z przodu i z tyłu wózka.
- Zwracać uwagę na innych użytkowników dróg, dla których wózek może być przeszkodą. Szczególną uwagę należy zwracać podczas skrętów i cofania. Jeśli użytkownik nie ma doświadczenia w jeździe do tyłu, powinien przed rozpoczęciem jazdy poćwiczyć na otwartej przestrzeni. Sygnalizować zamiar skrętu przed skręceniem.
- W wąskich przejazdach jechać prosto, aby wózek się nie zablokował.
- Pamiętać o drodze hamowania. Należy być świadomym, że droga hamowania zależy od prędkości, nawierzchni, pogody, nachylenia terenu i masy użytkownika.

3.2.1. Pokonywanie zboczy, krawężników, przeszkód i podjazdów

⚠ UWAGA

Ryzyko obrażeń

- Należy zapinać pas bezpieczeństwa, aby bezpiecznie siedzieć na wózku.
- Uważać, jeśli droga jest piaszczysta, ma nawierzchnię z miękkiego gruntu, są w niej dziury lub szczeliny. Wszystko to może spowodować ugrzęźnięcie kół i/lub zmniejszenie trójki kół napędowych.
- **NIE** przejeżdżać po stromych nachyleniach, przeszkodach, stopniach lub krawężnikach większych, niż określono w § 5..
- Krawężniki należy zawsze pokonywać od przodu.
- Gdy wózek znajduje się na zboczu, nie przestawiać go w tryb wolnego koła. Wózek może zacząć jechać, powodując obrażenia ciała użytkownika i osób postronnych.
- Nie używać wózka na schodach zwykłych i ruchomych.

- Używaj wyłącznie ramp zaakceptowanych przez Vermeiren. Nie przekraczaj ich maksymalnego obciążenia.
- Aby bezpiecznie pokonywać przeszkody i zbocza, ustawić siedzisko wózka możliwie pionowo.

i W przypadku zatrzymania się na zboczu, hamulec załączy się automatycznie, aby zapobiec jeździe wózka do przodu lub do tyłu.

⚠ UWAGA

Ryzyko uszkodzenia

- Wózek elektryczny należy zawsze parkować na poziomych płaskich powierzchniach, w miejscach, które są łatwo dostępne.
 - Jeśli jest to konieczne, lekko się rozpędzić przed najechaniem na wzniesienie, przeszkodę, krawężnik lub rampę. Unikać sytuacji, w której użytkownik lub wózek spotyka się z silnym odbiciem.
 - Upewnij się, że wózek nie jest wychylony tak, aby dotykał podłoża lub rampy.
 - Należy pamiętać, że droga hamowania na zboczach może być znacznie dłuższa niż na równym podłożu.
1. Rozpocząć jazdę zgodnie z instrukcjami w **§ 3.1.**, krok 1.
 2. Aby wjeżdżać i zjeżdżać wózkiem po schodach/stopniach, używać sprzętu do podnoszenia lub podjazdu. Jeśli nie są dostępne, wózek mogą podnieść ręcznie co najmniej dwie osoby, trzymające mocno ramę wózka obiema rękami. Nie chwycić wózka za oparcie, podpórki pod stopy, podłokietniki ani koła.
 3. Pokonywanie przeszkód i nachylonych odcinków:
 - Ustawić wózek w najbardziej stabilnym położeniu, patrz **§ 3.5.3.**
 - Jechać możliwie najwolniej, aby pokonać przeszkodę lub nachylony odcinek.

3.3. Konsola kierownicza

⚠ UWAGA

Ryzyko obrażeń i uszkodzeń

- Uwaga: stabilność wózka jest mniejsza, gdy wózek zostanie przestawiony z pozycji siedzenia prosto do pozycji nachylonej.
- Upewnić się, że wokół wózka jest wystarczająco dużo miejsca na regulację oparcia i siedziska.

- Z opcjonalnym stołem B15A: Przed użyciem stołu należy upewnić się, że konsola obsługi jest odchylona na zewnątrz i wyłączona.
- i** Obsługa konsoli kierowniczej jest opisana w osobnej instrukcji użytkownika, dołączonej do wózka wraz z dostawą. Jeśli brak jest instrukcji, natychmiast skontaktować się z wyspecjalizowanym sprzedawcą.
- Ustawić joystick w położeniu neutralnym (środkowym) przed naciśnięciem przycisku wł./wył. W przeciwnym razie układy elektroniczne zostaną zablokowane. Aby anulować tę blokadę, wyłączyć konsolę kierowniczą i włączyć ją jeszcze raz.

3.3.1. Zabezpieczenia techniczne

Konsola kierownicza umożliwia sterowanie wszystkimi elementami napędowymi i silnikami służącymi do regulacji położenia ciała. Ruchami wózka sterują układy elektroniczne, aby zwiększyć bezpieczeństwo użytkownika i zapobiec uszkodzeniu wózka. Może to spowodować blokadę, zmniejszenie prędkości lub całkowite zatrzymanie. Aby uzyskać więcej informacji, należy przeczytać instrukcję użytkownika.

Wózek jest wyposażony w system automatycznego wyłączania zasilania, aby zapobiec przypadkowemu rozładowaniu się akumulatora. System automatycznie wyłącza konsolę kierowniczą, gdy przez pewien czas nie jest używana. W takim przypadku wystarczy ponownie włączyć konsolę.

3.4. Hamulec i dźwignia wolnego koła

⚠ UWAGA

Ryzyko obrażeń i uszkodzeń

- Dźwignię wolnego koła można przestawiać tylko, gdy wózek jest WYŁĄCZONY. Dźwignię wolnego koła powinien obsługiwać asystent. NIGDY nie obsługiwać dźwigni w pozycji siedzącej.
- Nie używać trybu wolnego koła na zboczach i nachylonych odcinkach, patrz symbol na silniku:



- i** PRZED WŁĄCZENIEM wózka upewnić się, że dźwignia wolnego koła jest w pozycji hamowania. Hamulce elektromagnetyczne NIE działają, gdy wózek jest w trybie wolnego koła. Jest to wskazane na konsoli kierowniczej. Jazda jest wówczas niemożliwa.



Wózek jest wyposażony w hamulce elektromagnetyczne. Działanie hamulców zależy od położenia dźwigni wolnego koła **(1)**.

Hamulce elektromagnetyczne działają automatycznie wyłącznie wtedy, gdy dźwignia wolnego koła **(1)** jest w pozycji hamowania. W takiej sytuacji hamulce zaczynają hamować, gdy:

- wózek jest WYŁĄCZONY;
- wózek jest WŁĄCZONY, a joystick jest puszczoney.

Puszczenie joysticka powoduje, że wózek łagodnie się zatrzymuje i aktywuje hamulce.

3.4.1. Obsługa dźwigni wolnego koła

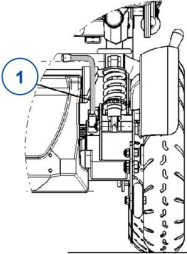
	Obrócić dźwignię na neutralny symbol, aby przestawić wózek w tryb wolnego koła. Silnik jest teraz rozłączony. Wózek można przestawić ręcznie.
	Przesunąć dźwignię na symbol napędu, aby podłączyć silnik do układu przeniesienia napędu. Należy to zrobić przed uruchomieniem wózka.
	

3.5. Wsiądź na/ zsiądź z wózka inwalidzkiego.

UWAGA

Ryzyko obrażeń i uszkodzeń

- Jeśli nie można przeprowadzić transferu w bezpieczny sposób, należy poprosić kogoś o pomoc.
- Nie wolno stawać na płytach podnóżka.

3.5.1. Przesiadanie się

1. Ustaw wózek jak najbliżej krzesła, kanapy bądź łóżka, na które chcesz wysiąść.
2. Załączyć hamulce, obracając dźwignię wolnego koła do położenia hamowania, patrz § 3.4..
3. Należy odchylić płyty podnóżka w górę, aby uniknąć stawania na nich.
4. W razie konieczności wyjąć jeden z podłokietników, aby zrobić miejsce, patrz § 3.6.2..
5. Przenieść się do / z wózka inwalidzkiego używając siły ramion lub korzystając z pomocy pomocnika (pomocników) lub urządzenia do podnoszenia.

3.5.2. Siadanie na wózku inwalidzkim

1. Siedź na siedzisku tak, aby dolna część pleców opierała się o oparcie.
2. Obrócić podpórki pod stopy w dół i postawić na nich stopy.
3. Jeśli dotyczy, obrócić podłokietniki w dół.
4. Upewnić się, że uda są położone poziomo, a stopy spoczywają wygodnie. Ustawić w razie potrzeby.
5. Upewnić się, że ramiona są zgięte i spoczywają wygodnie na poduszkach podłokietników. Ustawić w razie potrzeby.

3.5.3. Dopasowywanie do stabilnej pozycji

Dla celów transportu i pokonywania przeszkód wózek należy wyregulować tak, aby uzyskać jego maksymalną stabilność:

- Oparcie pionowo
- Podpórka pod stopy złożona w górę lub ustawiona wyżej, aby nie zawadziła o przeszkodę.

3.6. Regulacje elementów mających wpływ na wygodę użytkownika

⚠ UWAGA

Ryzyko obrażeń i uszkodzeń

- Następujące regulacje elementów mających wpływ na wygodę użytkownika może przeprowadzać asystent lub pomocnik. Wszystkie inne regulacje wykonuje nasz wyspecjalizowany sprzedawca, postępując zgodnie z instrukcją instalacji, patrz wstęp.
- Upewnij się, że podczas regulacji palce, ubrania, klamry itp. nie zostaną pochwycone i nie zakleszczą się między częściami.

3.6.1. Pas bezpieczeństwa

Zapnij pas bezpieczeństwa, zatrzaskując klamrę w uchwycie. W razie potrzeby wyreguluj długość pasów.

Aby otworzyć pas bezpieczeństwa, naciśnij czerwony przycisk.

3.6.2. Montaż i demontaż podłokietników

⚠ UWAGA

Ryzyko obrażeń i uszkodzeń

- Upewnij się, że poduszki podłokietników po obu stronach są na takiej samej wysokości.

Zamontować podłokietnik **(1)**, wsuwając pręt nośny **(2)** w ramę **(3)**.

Aby zdjąć podłokietnik **(1)**, unieść i wyjąć go z ramy siedziska.

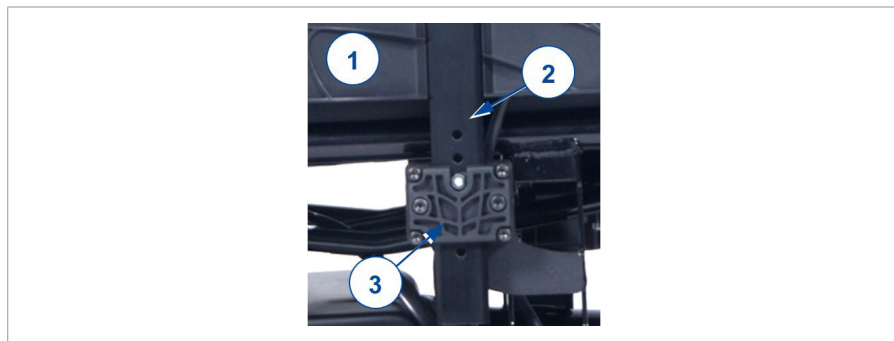

3.6.3. Podnózek B06

Wymowanie:

1. Pociągnąć dźwignię podnóżka (7) i odchylić podnózek (8) na zewnątrz.
2. Podnieść podnózek, aby go wyjąć.

Instalacja:

1. Trzymając podnózek (8) odchylony w bok, zawiesić go na podporze (9).
2. Należy obrócić podnózek do wewnątrz, aż wskoczy na swoje miejsce.



3.6.4. Nachylenie oparcia (wersja manualna)

1. Pociągnąć pasek w dolnej części oparcia, aby odblokować mechanizm.
2. Ustawić oparcie w żądanym położeniu (0° - 32°, 4 kroków po 8°).
3. Zwolnić pasek. Upewnij się, że oparcie jest prawidłowo założone.

3.6.5. Pochylenie oparcia (ze sprężyną gazową)

Pochylenie oparcia ze sprężyną gazową obsługiwane jest za pomocą dźwigni. W zależności od konfiguracji wybranej podczas zamawiania, dźwignia znajduje się na oparciu lub po prawej stronie siedziska.

1. Pociągnąć dźwignię.
2. Pociągnąć/popchnąć oparcie do żądanej pozycji.
3. Zwolnić dźwignię. Upewnij się, że oparcie jest dobrze zamocowane.

3.7. Stan akumulatora i ładowanie

OSTRZEŻENIE

Ryzyko obrażeń i uszkodzeń mienia w wyniku pożaru

- Używać wyłącznie ładowarki dostarczonej z wózkiem. Stosowanie innej ładowarki może być niebezpieczne (zagrożenie pożarem).
- Ładowarka jest przeznaczona wyłącznie do ładowania akumulatora dostarczonego z wózkiem. Nie wolno nią ładować innych akumulatorów.
- Nie modyfikować dostarczonych części, takich jak kable, wtyczki lub ładowarka. Nigdy nie otwieraj ani nie modyfikuj akumulatora ani terminali.
- Chronić akumulator i ładowarkę przed ogniem, wysokimi i niskimi temperaturami (patrz rozdział 5.), wilgocią, światłem słonecznym, silnymi uderzeniami (np. upadkiem). NIE WOLNO używać akumulatora, jeśli takie zdarzenia wystąpiły.
- Ładować akumulator przy użyciu ładowarki, w pomieszczeniach, w dobrze wentylowanym miejscu, poza zasięgiem dzieci.
- Przed ładowaniem akumulatora wózka zapoznać się z instrukcją użytkownika dołączonej ładowarki. Więcej informacji można znaleźć u wyspecjalizowanego sprzedawcy lub w naszej witrynie internetowej <http://www.vermeiren.com/>.

UWAGA

Ryzyko uszkodzenia

- Proces samorozładowania i prąd spoczynkowy podłączonych odbiorów powoduje powolne rozładowanie się akumulatora. Całkowite rozładowanie akumulatora może spowodować jego nieodwracalne uszkodzenie. Należy pamiętać, aby w odpowiednim czasie ładować akumulator (patrz podręcznik konsoli kierowniczej):
 - W przypadku intensywnej eksploatacji (długie odległości, codzienne użytkowanie): ładować natychmiast po użyciu.
 - W przypadku przeciętnej eksploatacji (krótkie odległości, użytkowanie codziennie lub kilka razy w tygodniu): ładować, gdy wskaźnik akumulatora pokaże 50% rozładowania.
 - W przypadku eksploatacji okazjonalnej lub przechowywania: ładować raz na miesiąc.
- Zapoznać się z instrukcjami przechowywania i konserwacji w §4. oraz szczegółami technicznymi w §5..
- Ładowarkę odłączać dopiero, gdy akumulator będzie całkowicie naładowany, patrz symbole na ładowarce.

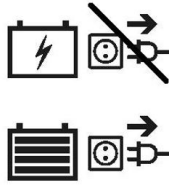

- Nie ładować akumulatora w temperaturze poniżej 0°C. Przenieść akumulator w cieplejsze miejsce i rozpocząć ładowanie.
 - Terminal ładowarki powinien być czysty, wolny od kurzu i innych zabrudzeń.
 - W razie problemów z ładowaniem akumulatora zgodnie z niniejszymi instrukcjami skontaktuj się z wyspecjalizowanym sprzedawcą.
 - Instrukcje dotyczące wymiany akumulatora można znaleźć w instrukcji instalacji.
- i** Wszelkie informacje na temat wskazania stanu akumulatora znajdują się w podręczniku konsoli kierowniczej.
- Zaleca się, aby odłączyć ładowarkę od sieci, gdy jest nieużywana. Oszczędza to energię.

Ładowanie akumulatora:

1. **NAJPIERW** podłącz ładowarkę do gniazda zasilania 230 V AC. Ładowarkę należy podłączać do gniazdka bezpośrednio, bez przedłużaczy i wyłączników czasowych.
2. Podłączyć zasilacz do terminala w konsoli kierowniczej.
3. Począkać, aż akumulator się całkowicie naładuje. Więcej informacji zawiera instrukcja ładowarki.
4. Odłączyć ładowarkę.
5. Odłączyć ładowarkę od gniazda, poczekać, aż ostygnie i schować w kieszeni na ładowarkę.

4. Konserwacja

- i** Regularna konserwacja zapewnia utrzymanie pełnej sprawności wózka inwalidzkiego. Instrukcję konserwacji można znaleźć w witrynie Vermeiren: www.vermeiren.com.

4.1. Czas konserwacji

⚠ UWAGA

Ryzyko obrażeń i uszkodzeń

- Naprawy i wymiana części mogą być przeprowadzane tylko i wyłącznie przez przeszkolone osoby i przy użyciu tylko oryginalnych części zamiennych Vermeiren.
- i** Na ostatniej stronie instrukcji znajduje się formularz dla wyspecjalizowanego sprzedawcy, służący do odnotowywania wszystkich czynności serwisowych. Częstotliwość serwisowania zależy od częstotliwości i intensywności użytkowania. Skontaktować się z dystrybutorem celem uzgodnienia harmonogramu inspekcji / konserwacji / naprawy.
- i** Przeczytać instrukcje użytkownika dostarczonej ładowarki dotyczące konserwacji.

4.1.1. Przed każdym użyciem

Przejrzeć następujące punkty:

- Wszystkie części: Obecne, nie uszkodzone i nie zużyte.
- Wszystkie części: Wyczyścić, patrz **§ 4.2.2.**
- Koła, siedzisko, podłokietniki, podpórka pod stopy, zagłówek (jeśli dotyczy): dobrze zabezpieczone.
- Stan akumulatora: naładować akumulator w razie potrzeby, patrz **§3.7.**
- Konsola kierownicza, akumulator, moduł zasilania, silniki, ładowarka, światła, okablowanie: nieuszkodzone, np. żadne przewody nie są przetarte, przerwane lub pozbawione izolacji.
- Stan kół/opon, patrz **§4.2.1.**;
- Stan części ramy: Brak deformacji, niestabilność, słabe lub luźne połączenia

- Siedzisko, oparcie, podpórki ramion, podpórki łydek i oparcia (jeżeli dotyczy): Brak nadmiernego zużycia (punkty wgniecień, uszkodzenia lub rozerwania).

Skontaktować się ze specjalistycznym dystrybutorem pod kątem ewentualnych napraw lub wymiany.

4.1.2. Raz w roku lub częściej

Co najmniej raz w roku lub częściej zlecać kontrolę i serwisowanie wózka inwalidzkiego wykwalifikowanemu dystrybutorowi. Minimalna częstotliwość konserwacji jest uzależniona od użytkowania i należy ją uzgodnić z wykwalifikowanym dystrybutorem.

4.1.3. W przypadku przechowywania

Wózek inwalidzki powinien być przechowywany w suchym środowisku, aby zapobiec tworzeniu się na nim pleśni i uszkodzeniu tapicerki, patrz też rozdział 5..

Jeśli wózek jest przechowywany przez dłuższy czas, należy co miesiąc doładowywać akumulator. W tym okresie ładowarka może być cały czas podłączona do akumulatora i sieci. Więcej informacji: patrz § 3.7..

4.2. Instrukcje konserwacji

4.2.1. Koła i opony

- i** Odpowiednie działanie hamulców jest uzależnione od stanu opon i może się zmieniać ze względu na zużycie i zanieczyszczenie (woda, olej, błoto, ...)

Usuwać z kół druty, włosy, piasek i włókna.

Sprawdzić profil opon. Jeżeli głębokość bieżnika jest mniejsza, niż 1 mm, opony należy wymienić. W tej sprawie należy skontaktować się ze specjalistycznym dystrybutorem.

Napompować każdą pneumatyczną oponę odpowiednim ciśnieniem (patrz informacja odnośnie ciśnienia na oponach).

Instrukcje dotyczące wymiany opon można znaleźć w instrukcji instalacji.

4.2.2. Czyszczenie

UWAGA

Ryzyko uszkodzenia przez wilgoć.

- Do czyszczenia wózka inwalidzkiego nie wolno nigdy stosować węża ani myjki ciśnieniowej.
- Konsola kierownicza powinna być czysta i chroniona przed wodą i deszczem.

Wyrzeć wszystkie sztywne części wózka wilgotną szmatką (nie wykręconą). W razie konieczności użyć łagodnego mydła, odpowiedniego do lakierów i materiałów syntetycznych.

Tapicerkę można czyścić letnią wodą i łagodnym mydłem. Do czyszczenia nie używać szorstkich środków czyszczących.

Otwory wentylacyjne ładowarki powinny być czyste, wolne od nagromadzonego kurzu. W razie potrzeby zdmuchnąć kurz i oczyścić obudowę ładowarki lekko zwilżoną ściereczką.

4.2.3. Dezynfekcja

UWAGA

Ryzyko uszkodzenia

- Dezynfekcja może być przeprowadzana tylko przez przeszkolone osoby. Skonsultować się ze specjalistycznym dystrybutorem.

4.3. Rozwiązywania problemów

Nawet w przypadku prawidłowego korzystania z wózka może wystąpić problem techniczny. W takim przypadku należy skontaktować się z lokalnym specjalistycznym dystrybutorem.

OSTRZEŻENIE

Ryzyko obrażeń i uszkodzeń

- NIGDY nie podejmować prób samodzielnej naprawy wózka inwalidzkiego.
- Jeśli dojdzie do usterki konsoli kierowniczej, należy się skontaktować z wyspecjalizowanym sprzedawcą. Podejmie on decyzję, czy konsola wymaga przeprogramowania.

W przypadku usterki jej kod wyświetla się na konsoli kierowniczej.

- i** Omówienie wszystkich kodów usterek na konsoli kierowniczej znajduje się w instrukcji konsoli kierowniczej.

Poniższe symptomy mogą oznaczać poważny problem. Dlatego też w przypadku zauważenia poniższych niezgodności należy zawsze skontaktować się ze specjalistycznym dystrybutorem.

- Dziwne dźwięki;
- Przetarte/uszkodzone wiązki kabli;
- Pęknięte lub połamane złącza;
- Nierównomierne zużycie bieżnika opon;
- Szarpane ruchy;
- Wózek inwalidzki ściąga na jedną stronę;
- Uszkodzone lub pęknięte zespoły koła.
- Wózek się nie włącza (przepalony bezpiecznik);
- Wózek jest włączony, ale nie jedzie, patrz .

4.4. Oczekiwany okres użytkowania

Wózek inwalidzki jest zaprojektowany tak, aby jego średnia długość życia wynosiła 5 lat. Ten czas może być dłuższy lub krótszy, zależnie od częstotliwości korzystania, warunków jazdy i konserwacji wózka inwalidzkiego.

4.5. Ponowne użycie

Przed każdym ponownym użyciem wózek inwalidzki należy zdezynfekować, skontrolować i poddać konserwacji zgodnie z instrukcjami w **§ 4.1.** i **§ 4.2.**

4.6. Zakończenie użytkowania

Po zakończeniu okresu użytkowania należy poddać wózek inwalidzki utylizacji, zgodnie z lokalnymi przepisami ochrony środowiska. Najlepszym sposobem jest demontaż wózka inwalidzkiego, aby ułatwić transport części poddawanych utylizacji.

4.7. Gwarancja

Gwarancja na produkt podlega ogólnym warunkom każdego kraju.

5. Parametry techniczne

Parametry techniczne zamieszczone poniżej dotyczą tylko tego wózka, przy standardowych ustawieniach i optymalnych warunkach otoczenia. Podczas użytkowania należy uwzględnić te dane. Wartości będą nieważne, jeśli wózek zostanie zmodyfikowany, uszkodzony lub w dużym stopniu zużyty. Należy pamiętać, że parametry jazdy zależą od temperatury otoczenia, wilgotności, nachylenia terenu (jazda w górę/w dół), typu nawierzchni i stanu akumulatora.

Marka	Vermeiren
Grupa produktów	Elektryczny wózek inwalidzki, Klasa B
Typ	Turios
Opis	Wymiary
Maksymalna waga użytkownik	130 kg
Długość całkowita z podnóżkiem	Ręczny: 1070 mm Elektryczny: 1060 mm
Szerokość całkowita (zależy od szerokości siedziska)	580 mm 580 mm 640 mm
Łączna wysokość	1020 mm
Ciężar całkowity	Okolo 105,8 kg
Masa najcięższej części	Okolo 104 kg
Zużycie energii *	6 km/h: 28 km 10 km/h: 25 km
Pokonywane wzniesienie	6°
Zdolność pokonywania przeszkód	50 mm (8", 9" koła przednie) 60 mm (10" koła przednie)
Prędkość maksymalna przy jeździe do przodu	6 km/h 10 km/h
Min. droga hamowania przy prędkości maksymalnej	2100 mm
Kąt nachylenia siedziska	Ręcznie: 0° - 2° - 4° - 6° Elektrycznie: 0° - 20°

Marka	Vermeiren
Grupa produktów	Elektryczny wózek inwalidzki, Klasa B
Typ	Turios
Opis	Wymiary
Głębokość użytkowa siedziska	Ręcznie: 380 mm – 500 mm Elektrycznie: 430 mm – 510 mm
Szerokość użytkowa siedziska	390 mm 450 mm 510 mm
Wysokość przedniej krawędzi siedziska	Ręcznie: 450 mm – 500 mm – 550 mm Elektrycznie: 490 mm – 520 mm
Kąt oparcia	Ręcznie: 0° - 8° - 16° - 24° - 32° Elektrycznie: 0 - 32°
Wysokość oparcia	Ręcznie: 585 mm Elektrycznie: 550 mm
Odległość od siedzenia do podpórki pod stopy	320 - 420 mm
Kąt ustawienia nogi do powierzchni siedziska	114°
Wysokość poduszki podłokietnika nad siedziskiem	260 mm - 335 mm
Przednia pozycja konstrukcji osłony poduszka podłokietnika	Ręcznie: 340 mm – 430 mm Elektrycznie: maks. 320 mm
Minimalny promień skrętu	Okolo 1600 mm
Szerokość cofania	Okolo 1600 mm
Prześwit	60 mm (zabezpieczenie przed przechyłem) 100 mm (środek)
Średnica kół tylnych	350 x 70 mm
Średnica kół przednich	200 mm – 230 mm – 260 mm
Ciśnienie w oponach **	(Maksymalnie 3,5 bara)
Min. akumulator	6 km/h : 2 x 12V AGM / 38 Ah / C10 10 km/h : 2 x 12V AGM / 50 Ah / C20
Silniki napędowe	6 km/h: 2 x 150W 10 km/h: 2 x 450W
Bezpiecznik topikowy	150 AMP
Ładowarka akumulatora	8A ; IP21 ; Klasa izolacji II
Poziom hałasu	< 65 dB(A)
Klasa ochrony	IPX4

Marka	Vermeiren
Grupa produktów	Elektryczny wózek inwalidzki, Klasa B
Typ	Turios
Opis	Wymiary
Próby wytrzymałości wg	ISO 7176-8
Testy systemu zasilania i sterowania zgodnie z	ISO 7176-14
Zapalność obicia wg	EN 1021-2:2006
Zgodność z EMC	ISO 7176-21
Ogólna ocena możliwości mocowania pasów bezpieczeństwa	A
Temperatura przechowywania i użytkowania	+5°C - +41°C
Temperatura pracy elementów elektronicznych	-10°C to +40°C
Wilgotność powietrza do przechowywania i użytkowania	30% - 70%
<p>Producent zastrzega sobie prawo do wprowadzania zmian parametrów technicznych. Tolerancja pomiarów +/- 15 mm / 1,5 kg / 1,5° * Teoretyczny zasięg jazdy będzie krótszy, jeśli wózka używa się często na zboczach, nierównym terenie i przejeżdża się przez krawężniki. ** Ponieważ można stosować różne opony, należy pamiętać o prawidłowym ciśnieniu roboczym używanych opon. W kwestii innych średnic opon skontaktować się ze sprzedawcą.</p>	

Obsah

Předmluva	214
1. Tento výrobek	216
1.1. Doplnky	217
2. Před použitím	217
2.1. Určení použití	217
2.2. Obecné bezpečnostní pokyny	218
2.3. Symboly na invalidním vozíku	219
2.4. Přeprava	220
2.5. První použití a skladování	224
3. Použití invalidního vozíku	225
3.1. První jízda	225
3.2. Jízda venku	226
3.3. Ovládací konzola	228
3.4. Brzdy a páčka volnoběhu	229
3.5. Provedte přesun na/z invalidního vozíku.	230
3.6. Úpravy komfortu	231
3.7. Stav a nabíjení baterie	233
4. Údržba	235
4.1. Body údržby	235
4.2. Pokyny pro údržbu	237
4.3. Řešení problémů	238
4.4. Očekávaná životnost	239
4.5. Znovupoužití výrobku	239
4.6. Konec používání	239
4.7. Záruka	239
5. Technické údaje	239

Předmluva

Blahopřejeme! Nyní jste vlastníkem invalidního vozíku Vermeiren!

Tento invalidní vozík byl vyroben pečlivými pracovníky s kvalifikací. Navíc byl navržen a vyroben podle vysokých standardů kvality, nad nimiž dohlíží společnost Vermeiren.

Děkujeme za Vaši důvěru ve výrobky společnosti Vermeiren. Tento návod slouží k tomu, aby vám pomáhal s použitím tohoto invalidního vozíku a jeho provozních možností. Řádně si jej přečtěte; pomůže vám seznámit se s provozem, schopnostmi a omezeními tohoto invalidního vozíku.

Máte-li po přečtení tohoto návodu nějaké dotazy, obraťte se bez obav na svého odborného prodejce. Rád vám pomůže.

Důležitá poznámka

Aby byla zajištěna vaše bezpečnost a prodloužena životnost tohoto výrobku, věnujte mu řádnou péči a nechávejte jej pravidelně kontrolovat a opravovat.





Tento návod obsahuje nejnovější verzi produktu. Společnost Vermeiren má právo provádět změny tohoto typu výrobku, aniž by byla povinná upravit nebo nahradit podobné výrobky, které již byly dodány.

Obrázky výrobku slouží pouze k upřesnění pokynů. Detaily výrobku na obrázcích se mohou od daného výrobku lišit.

Dostupné informace

Nejnovější verzi následujících informací vždy naleznete na našich webových stránkách <http://www.vermeiren.com/>. Tyto webové stránky pravidelně navštěvujte pro případné aktualizace.

Osoby se zrakovým postižením si mohou stáhnout elektronickou verzi tohoto návodu, kterou jim může přečíst softwarová aplikace text-to-speech.

	Návod k obsluze Pro uživatele a odborného prodejce
	Návod k obsluze pro příslušnou ovládací konzolu a nabíječku baterií. Pro uživatele a odborného prodejce
	Návod k instalaci Pro odborného prodejce
	Servisní příručka pro invalidní vozíky Pro odborného prodejce
	Prohlášení o shodě (ES)

1. Tento výrobek



1. Zádová opěrka
2. Loketní opěrky
3. Područky
4. Ovládací konzola
5. Sedadlo
6. Bezpečnostní pás
7. Opěrky nohou
8. Stupačky
9. Řídicí kola (přední kola)
10. Hnací kola (zadní kola)
11. Hnací motory
12. Prostor pro baterie
13. Přední světlo (volitelné)
14. Zadní světlo (volitelné)
15. Prevence převrácení
16. Identifikační štítek

1.1. Doplnky

Informace o doplňcích můžete získat od specializovaného prodejce. Velmi rád vám poradí.

2. Před použitím

2.1. Určení použití

V tomto odstavci je uveden stručný popis zamýšleného použití tohoto výrobku. Dále jsou k pokynům v dalších odstavcích přidána příslušná upozornění. Tímto způsobem chceme upozornit na případné chybné použití, k němuž by mohlo dojít.

- Tento výrobek je zdravotnický zařízen.
- Indikace a kontraindikace: Tento invalidní vozík může ovládat na něm sedící uživatel nebo jej může tlačit asistent. Invalidní vozík je navržen a vyroben jako přepravní pomůcka pro uživatele, kteří trpí ochrnutím, ztrátou končetin nebo deformacemi / defekty končetin, srdeční nedostatečností, ... Tento invalidní vozík **NESMÍTE** používat bez pomoci asistenta, trpíte-li tělesnou či duševní poruchou, která by mohla vás nebo jiné osoby ohrozit při řízení invalidního vozíku. Z tohoto důvodu se nejprve obraťte na lékaře a zajistěte, aby byl odborný prodejce informován o jeho posudku.
- Tento invalidní vozík je vhodný pro domácí a venkovní použití.
- Tento invalidní vozík je konstruován a vyroben výhradně k přepravě/přemístění jedné **(1)** osoby o max. hmotnosti 130 kg. Není konstruován pro přepravu zboží či předmětů ani pro jakýkoli jiný účel, než je popsán výše.
- Používejte pouze příslušenství a náhradní díly schválené společností Vermeiren.
- Přečtěte si všechny technické detaily a omezení tohoto invalidního vozíku v kapitole 5..
- Záruka na tento výrobek je založena na běžném použití a údržbě, jak je to popsáno v tomto návodu. V případě poškození výrobku způsobeného nesprávným použitím či absencí údržby tato záruka zanikne.

2.2. Obecné bezpečnostní pokyny

POZOR

Riziko zranění anebo poškození

- Přečtěte si pokyny v tomto návodu a postupujte podle nich. Jinak může dojít k vašemu zranění nebo k poškození invalidního vozíku.













Při použití mějte na paměti následující obecná upozornění:



- Tento invalidní vozík nepoužívejte, jste-li pod vlivem alkoholu, léků či jiných látek, které by mohly ovlivnit vaše schopnosti jeho řízení.
- Mějte na paměti, že některé části invalidního vozíku mohou být velmi teplé či studené vlivem okolní teploty, slunečního záření, topných těles nebo kvůli motorovému pohonu během jízdy. Buďte opatrní při dotýkání. Při chladném počasí používejte ochranný oděv. Po jízdě vyčkejte, dokud invalidní vozík / motor nevychladne.
- Před zapnutím invalidního vozíku si uvědomte prostředí/situaci, ve které se právě nacházíte. Podle toho upravte rychlost, než vyjedete. Při jízdě uvnitř budov doporučujeme používat nejpomalejší nastavení rychlosti. Při jízdě venku můžete nastavit pohyb na vhodnou rychlost, která pro vás bude pohodlná a bezpečná.
- Mějte VŽDY na paměti, že se tento invalidní vozík může náhle zastavit kvůli vybité baterii nebo ochraně, která zabráňuje jeho dalšímu poškození. Zkontrolujte také možné příčiny uvedené v § 4.3.. K prevenci zranění používejte bezpečnostní pás.
- Tento invalidní vozík byl testován na elektromagnetickou kompatibilitu a vyhovuje danému standardu, viz kapitola 5.. Nicméně výkon pohonu invalidního vozíku mohou narušovat zdroje elektromagnetických polí, jako jsou mobilní telefony, elektrogenerátory či jiné vysoce výkonné zdroje energie. Elektronika invalidního vozíku ovšem také může rušit jiné elektronické přístroje, jako jsou poplašné systémy v obchodech nebo automatické dveře. Proto doporučujeme tento invalidní vozík pravidelně kontrolovat na poškození a opotřebení, která mohou toto rušení zvýšit (viz také kapitola 4.).
- Jezděte pouze na povrchu, kde se mohou dotýkat země obě hnací kola, a kde je dostatečný kontakt pro bezpečnou jízdu invalidního vozíku.
- Bez konzultace s výrobcem invalidního vozíku nesmějí být prováděny úpravy ani výměny na zajišťovacích bodech ani na konstrukčních či rámových dílech nebo součástech invalidního vozíku.
- Dávejte pozor, aby během používání nedošlo k zachycení rukou, oděvů, pásků, přezek či šperků v kolech nebo jiných pohyblivých součástech.

Berte na vědomí, že vaše invalidní vozík může v závislosti na použitém nastavení ovlivňovat některé typy systémů proti krádeži. To může zapříčinit spuštění alarmu v obchodu.

Jakýkoli závažný incident [MDR (EU) 2017/745 §2 (65)], k němuž došlo ve spojitosti s tímto zařízením, musí být oznámen jeho výrobcí a příslušnému orgánu členského státu, ve kterém je uživatel anebo pacient etablován.

2.3. Symboly na invalidním vozíku

	Max. hmotnost uživatele v kg
	Max. bezpečný sklon ve ° (stupních).
	Pouze domácí použití (nabíječka baterií)
	Max. rychlost
	Typové označení
	Katalogové číslo
	Sériové číslo
	Zdravotnické zařízení
	Výrobce
	Datum výroby
	Prohlášení o shodě
	Pozor: důležité informace

	Doporučení prostudovat příručku
	Nebezpečí skřípnutí
	Lze použít jako sedadlo v motorovém vozidle; vyznačeny upevňovací body
	Pouze pro elektrická zařízení: Třída ochrany II
	Pouze pro elektrická zařízení: Nepatří do komunálního odpadu! Určeno k recyklaci.

2.4. Přeprava

POZOR

Riziko poškození

- Přijměte opatření k ochraně invalidního vozíku před poškozením při přepravě.

2.4.1. Přemístění

K řízení invalidního vozíku na místo určení použijte ovládací konzolu.

Jinak uveďte invalidní vozík do volnoběžného režimu (viz odst. **3.4.**) a k jeho pohybu použijte tlačnou tyč.

2.4.2. Přeprava letadlem

Protože tento invalidní vozík obsahuje bezúdržbové baterie AGM, nelze jej přepravovat (jako celek) letecky. Před rezervací letenky se zeptejte příslušné letecké společnosti na správné manipulační postupy. Před předáním invalidního vozíku pracovníkům letiště od něj odpojte baterie, viz návod k instalaci.

2.4.3. Přeprava vozidlem jako zavazadlo

VAROVÁNÍ

Riziko zranění a poškození

- Zkontrolujte, že se při přepravě páčka volnoběhu nachází v poloze pro brzdění, viz § 3.4..
1. K vrácení invalidního vozíku do stabilní polohy použijte ovládací konzolu; viz odst. 3.5.3..
 2. Odeberte veškeré příslušenství, jako jsou podnosy a respirační vybavení, a zajistěte je na bezpečném místě.
 3. Pro najetí s invalidním vozíkem do nákladového prostoru vozu použijte rampu:
 - Nastavte invalidní vozík na nejnižší rychlost.
 - Pomocí joysticku najedte vozíkem dopředu vzhůru po rampách a do vozidla. Jděte vedle invalidního vozíku a sledujte jej, jak jede, ale NECHOĎTE s ním po rampách.
 - Vypněte ovládací konzoli.
 4. Bezpečně připevněte rám invalidního vozíku k vozidlu pomocí šestibodového vázacího systému (viz Obrázek 1).
 5. Uvedte invalidní vozík do jízdního režimu (s aktivací parkovacích brzd) a ověřte, že je ovládací konzola vypnutá.

2.4.4. Přeprava vozidlem jako sedadlo pro uživatele

- i** Invalidní vozík prošel crashtesty podle ISO 7176-19: 2022 a jako takový byl navržen a testován pro použití jako sedadlo v motorových vozidlech umístěné pouze ve směru jízdy. Invalidní vozík je testován dynamicky pomocí zařízení ATD (Anthropomorphic Test Device) s použitím čtyřbodového upínacího systému a třibodového zádržného systému. Nicméně je preferováno, aby byl uživatel přesunut na jedno ze sedadel uvnitř vozidla a používal zádržný systém vozidla. Invalidní vozík musí být uložen jako zavazadlo v odděleném (nákladovém) prostoru, viz odst. 2.4.3..

VAROVÁNÍ

Riziko zranění a poškození

- Aby nedošlo k nárazu hlavy či hrudníku do vozidla, používejte pánevní pás invalidního vozíku a třibodový pás ve vozidle.
- Jako zádržný systém uživatele ve vozidle nepoužívejte postojové podpěry, nejsou-li označeny jako vyhovující požadavkům uvedeným v normě ISO 7176-19:2022.
- Dojde-li k jakémukoli typu nehody vozidla, před dalším použitím invalidního vozíku jej nechte zkontrolovat odborným prodejcem nebo zástupcem výrobce.

2.4.4.1. Zajištění invalidního vozíku

1. Ověřte, že je vozidlo vybaveno vhodným čtyřbodovým pásem k upevnění invalidního vozíku a zádržným systémem pro cestující podle normy ISO 10542, a že žádný z těchto systémů není opotřeben, znečištěn, poškozen ani rozbit.
2. K vrácení invalidního vozíku do stabilní polohy použijte ovládací konzolu; viz odst. **3.5.3.**
3. Odeberte veškeré příslušenství, jako jsou podnosy a respirační vybavení, a zajištěte je na bezpečném místě. Není-li to možné, zajištěte je na invalidním vozíku ale umístěte je dále od cestujícího vložením vycpávky absorbující energii mezi táč a uživatele.
4. Pomocí rampy najedte s invalidním vozíkem (včetně uživatele) do vozidla podle pokynů v odst. **3.2.1.**
5. Invalidní vozík umístěte ve směru jízdy a centrálně mezi úchyty kolejnice připevněné k podlaze vozidla.
6. Zajištěte, aby uživatel seděl v co nejvzpřímenější poloze. Neumožňuje-li to stav uživatele, proveďte posouzení rizik a vyhodnoťte bezpečnost uživatele během přepravy.
7. Vypněte (OFF) ovládací konzolu a ověřte, že je páčka volnoběhu v brzděném režimu, viz odst. **3.4.**
8. Umístění všech zajišťovacích bodů na invalidním vozíku je označeno tímto symbolem:



9. Ověřte, že je upínací koncový fitink kompatibilní se zajišťovacími body invalidního vozíku.
10. Připevněte háčky předního upínacího pásu na zajišťovací body **(A)** na invalidním vozíku podle pokynů dodavatele pásového systému.
11. Otočte páčku volnoběhu do volnoběžné polohy a pojedte invalidním vozíkem dozadu, aby se přední pásy pevně natáhly, viz odst. **3.4.**
12. Stejným způsobem připevněte háčky zadního upínacího pásu na zajišťovací body **(B)** vzadu.
13. Otočte páčku volnoběhu zpět do brzděné polohy, viz odst. **3.4.**



Obrázek 1

2.4.4.2. Zajištění uživatele

1. Připevněte pánevní pás k invalidnímu vozíku.
2. Upevněte pásy zádržného systému pro cestujícího podle pokynů výrobce pásového systému.

i Pánevní pás mějte nasazený nízko přes přední část pánve tak, aby tady byl úhel pánevního pásu v preferované zóně 30° až 75° od horizontální roviny, viz obrázek. Preferované zóně je žádoucí strmější (vyšší) úhel.

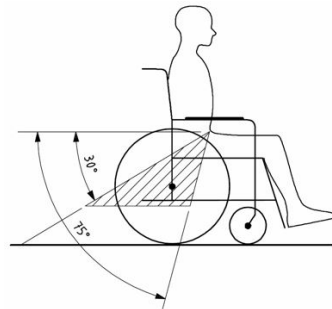

Obrázek 2

3. Nastavte pás pevně podle pokynů výrobce pásového systému a v souladu s pohodlím uživatele.
4. Ujistěte se, že je zádržný pás připojen přímo ke kotevnímu bodu vozidla, a že na něm nejsou pozorovatelné žádné záhyby, například u osy zadního kola.
5. Přezku bezpečnostního pásu umístěte tak, aby během nárazu nedošlo ke kontaktu uvolňovacího tlačítka se součástmi invalidního vozíku.
6. Ověřte, že pásy nejsou překrouceny nebo drženy mimo tělo, viz obr. 3.
7. Zajistěte, aby ramenní zádržné pásy seděly přes ramena, viz obrázek 4.

Pásy nesmějí být drženy mimo tělo komponentami invalidního vozíku, jako jsou loketní opěrky nebo kola.

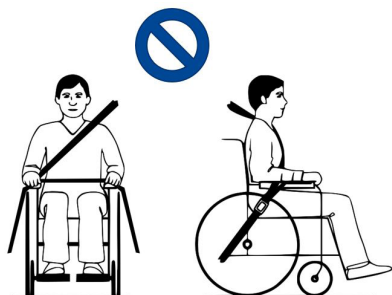

Obrázek 3

Zádržné pásy musejí mít plný kontakt s ramenem, hrudníkem a pánví. Pánevní pás nízko na pánvi v blízkosti stehenně-břišní oblasti

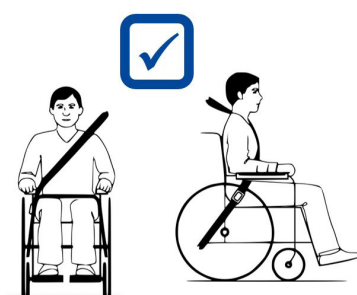

Obrázek 4

2.5. První použití a skladování

⚠ POZOR

Riziko poškození baterie

- Baterii nikdy úplně nevybíjejte.
- Nepřerušujte nabíjecí cyklus; nabíječku odpojujte od baterie, jen když je baterie zcela nabitá.
- Dbejte na to, aby byl invalidní vozík uložen v suchém prostředí, aby na něm nemohly růst plísně a nepoškodilo se čalounění, viz též kapitola 5..
- U ručně nastavitelných invalidních vozíků se před prvním použitím ujistěte, že jsou všechny kabely připojeny k modulu (pod sedadlem) a ovladači světla (vedle joysticku).

Před použitím invalidního vozíku zkontrolujte, že je baterie plně nabitá, zeptejte se svého prodejce, zdali to již bylo provedeno či nikoliv. Nabíjení provádějte podle pokynů k nabíjení v odst. **3.7.**

3. Použití invalidního vozíku

VAROVÁNÍ

Riziko zranění





- Nejprve si přečtěte předchozí kapitoly a seznámte se se zamýšleným použitím. Invalidní vozík NIKDY nepoužívejte, dokud si nepřečtete a plně neporozumíte všem pokynům.
- Přečtěte si také pokyny v návodu k ovládací konzole a návodu k nabíječce baterií!
- V případě pochybností či dotazů bez obav požádejte svého místního odborného prodejce, poskytovatele péče nebo technického poradce, aby vám pomohl.

3.1. První jízda

POZOR

Riziko zranění a poškození

- Abyste nezranili osoby stojící okolo nebo nepoškodili předměty, vždy myslete na rozsah pohybu podnožky a ovládací konzoly.
- Před zahájením jízdy vždy odpojte nabíječku baterií od invalidního vozíku.

-  Dbejte, abyste se seznámili s ovládáním invalidního vozíku před jeho použitím na přeplněných a možná nebezpečných místech. Nejprve se cvičně projedte na volném prostranství s malým počtem osob.
 -  Vyzkousejte si chování invalidního vozíku při změně těžiště, např. v mírném sklonu nahoru či dolů, v bočním svahu nebo při překonávání překážek. Požádejte o pomoc asistenta.
 -  Povrch ovladače se během používání mírně zahřívá.
 -  Při jízdě dozadu je rychlost snížena.
1. Zkontrolujte, že
 - byl invalidní vozík na rovném povrchu;
 - byla plně nabitá baterie, viz **§ 3.7.**;
 - byl spřažen motor, viz **§ 3.4.**;
 - měly pneumatiky správný tlak v pneumatikách (je-li to relevantní), viz odst. **4.2.1.**;

- byl invalidní vozík přizpůsoben vašim potřebám a pohodlí, viz odst. **3.6.**;
 - byla vaše poloha vsedě správná, viz **§ 3.5.2.**
2. Postupujte podle pokynů v návodu k ovládací konzole.
 3. Zapněte napájení invalidního vozíku.
 4. Nastavte nejnižší rychlost.
 5. Procvičte si, jak se invalidní vozík řídí a proveďte jeho seřízení.
 6. Získáte-li větší jistotu, vyzkoušejte si řízení s vyšší rychlostí.
 7. Nyní zkoušejte zatáčet, směrem vpřed a směrem vzad. Několikrát to zopakujte.
 8. Zajistěte, aby po ukončení jízdy zůstal invalidní vozík stabilně stát.
 9. Vypněte napájení invalidního vozíku.

3.2. Jízda venku

VAROVÁNÍ

Riziko nehody – korigujte své jízdní chování a rychlost.

- Berte v potaz místní dopravní předpisy; v dané zemi se mohou lišit. To se týká jízdy na chodnicích, nepevněných cestách či dlážděných vozovkách.
- Nejezděte na silnici se silným provozem.
- Berte v potaz povětrnostní podmínky. Nejezděte ve vlhkém počasí, v extrémním teple, na sněhu, černém ledu, při teplotách pod nulou; viz technické údaje v kapitole 5..
- I když má invalidní vozík zapnutá světla, není vhodný pro jízdu na veřejných komunikacích při špatné viditelnosti (tma, mlha, soumrak). Zajistěte, abyste byli dobře vidět (i za denního světla) pomocí fluorescenčního oděvu anebo vlastního osvětlení na přední a zadní straně invalidního vozíku.
- Mějte na paměti další účastníky silničního provozu, pro něž může být tento invalidní vozík překážkou. Při otáčení a couvání dbejte zvýšené opatrnosti. Nejste-li seznámeni s jízdou dozadu, nejprve si to procvičte na volném prostranství. Před zatočením signalizujte směr, kam hodláte jet.
- V úzkém průjezdu se snažte jet rovně, abyste v něm neuvízli.
- Vždy mějte na zřeteli brzdnu dráhu. Nezapomeňte, že brzdna dráha závisí na rychlosti, povrchu, povětrnostních podmínkách, sklonu povrchu a hmotnosti uživatele.

3.2.1. Zvládání svahů, obrubníků, překážek či ramp

POZOR

Riziko zranění

- K zajištění při sezení v invalidním vozíku použijte zádržný bezpečnostní pás.
- Dbejte zvýšené opatrnosti v případě, že je na silnici písek, měkká zemina, díry či výtluky, které mohou způsobit uvíznutí kol nebo snížit trakci hnacích kol.
- NEJEZDĚTE na svazích, přes překážky, schody nebo obrubníky větší, než je předepsáno v odst. 5..
- K obrubníku přijíždějte zepředu.
- Invalidní vozík na svahu neuvádějte do volnoběžného režimu. Invalidní vozík by se mohl sám rozjet a způsobit zranění vám či okolním osobám.
- Tento invalidní vozík nepoužívejte na eskalátoru ani na schodech.
- Používejte pouze rampy schválené společností Vermeiren a nepřekračujte max. nosnost.
- K bezpečnému překonání překážek a svahů nastavte vozík do nejvzpřímenější polohy pro sezení.

 Když zastavíte na svahu, automaticky se aktivuje brzda, aby se invalidní vozík nerozjel vpřed nebo vzad.

POZOR

Riziko poškození

- Elektrický invalidní vozík vždy parkujte na plochých vodorovných a snadno přístupných místech.
- V případě potřeby invalidní vozík trochu zrychlete před njetím na svah, překážku či obrubník. Zajistěte, abyste vy či tento invalidní vozík nemuseli zvládat velký zpětný ráz.
- Zajistěte, aby se invalidní vozík nedotýkal země nebo rampy v důsledku jeho naklonění.
- Mějte na zřeteli, že brzdná dráha je při jízdě dolů ze svahu mnohem delší než při jízdě po rovině.

1. Zahajte jízdu podle pokynů v odst. **3.1.**, krok 1.
2. Pro přesun invalidního vozíku nahoru či dolů po schodech použijte zvedací zařízení nebo rampu. Nejsou-li tyto k dispozici, mohou jej zvednout ručně nejméně dvě osoby, které oběma rukama pevně uchopí rám. K uchopení invalidního vozíku nepoužívejte opěradlo, podnožky, loketní opěrky ani kola.

3. Zvládání překážek nebo svahů:
 - Seřídte invalidní vozík do nejstabilnější polohy, viz odst. **3.5.3.**
 - Jeďte co nejpomaleji, abyste překážku nebo svah zvládli.

3.3. Ovládací konzola

POZOR

Riziko zranění či poškození

- Mějte na zřeteli, že když je invalidní vozík seřizen ze vzpřímené sedací polohy do skloněné polohy, sníží se jeho stabilita.
- Zajistěte, aby bylo kolem invalidního vozíku dost místa na ovládání opěradla a sedadla.
- S volitelným stolem B15A: Před použitím stolu se ujistěte, že je ovládací konzola otočena směrem ven a VYPNUTA.

i Použití ovládací konzole je popsáno v příslušném návodu k obsluze, který byl součástí dodávky invalidního vozíku. Pokud tento návod chybí, ihned kontaktujte svého odborného prodejce.

Před stisknutím tlačítka ZAP/VYP uveďte joystick do neutrální (středové) polohy, jinak dojde k zablokování elektroniky. Pro uvolnění tohoto zablokování vypněte ovládací konzolu a znovu ji zapněte.

3.3.1. Technické ochrany

Ovládací konzola umožňuje obsluhovat všechny jízdní součásti a motorky pro nastavení polohy těla. Pro vaši bezpečnost – a aby se invalidní vozík nepoškodil, jsou jeho pohyby monitorovány elektronikou. To může vést k zablokování pohybu, snížení rychlosti nebo úplnému zastavení. Další informace naleznete v návodu k obsluze ovládací konzole.

Abyste se vyhnuli náhodnému vybití baterie, je invalidní vozík vybaven systémem automatického vypnutí napájení. Tento systém automaticky vypne ovládací konzolu, když není delší dobu používána. Pokud k tomu dojde, stačí konzolu opět zapnout.

3.4. Brzdy a páčka volnoběhu

POZOR

Riziko zranění či poškození

- Páčku volnoběhu používejte pouze tehdy, když je vozík vypnutý. Páčku volnoběhu by měl obsluhovat asistent. NIKDY ji neobsluhujte z polohy vsedě.
- Režim volnoběhu nepoužívejte ve svahu a náklonu, viz symbol na motoru:



- i** PŘED zapnutím (ZAP) invalidního vozíku ověřte, že je páčka volnoběhu v poloze brzdění. Je-li invalidní vozík v režimu volnoběhu, jeho elektromagnetické brzdy NEFUNGUJÍ. To je signalizováno na ovládací konzole. Jízda není možná.



Tento invalidní vozík je vybaven elektromagnetickými brzdami. Funkce brzd je závislá na poloze páčky volnoběhu **(1)**.

El.magnetické brzdy fungují automaticky pouze tehdy, je-li páčka volnoběhu **(1)** v poloze. V této situaci začnou brzdy brzdit, pokud:

- je invalidní vozík vypnutý;
- je invalidní vozík zapnutý a joystick je uvolněn.

Uvolněním joysticku dojde k plynulému zastavení vozíku a aktivaci brzd.

3.4.1. Obsluha páčky volnoběhu

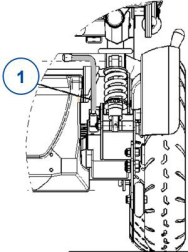
	Chcete-li uvést invalidní vozík do režimu volnoběhu, otočte páčku do polohy symbolu pro neutrální polohu. Nyní je motor odpojen. Invalidním vozíkem lze pohybovat ručně.
	Chcete-li připojit motor k pohonu kol, otočte páčku do polohy symbolu pro jízdu. To se musí udělat před spuštěním invalidního vozíku.
	

3.5. Proved'te přesun na/z invalidního vozíku.

POZOR

Riziko zranění či poškození

- Pokud nemůžete vykonat bezpečný přesun sami, požádejte někoho o pomoc.
- Nestoupejte na stupačky.

3.5.1. Přesun

1. Umístěte invalidní vozík co nejbližší k židli, gauči nebo posteli, ze které/na kterou má pacient nasednout.
2. Aktivujte brzdy otočením páčky volnoběhu do polohy brzdění, viz odst. **3.4.**
3. Odklopte stupačky směrem nahoru, aby se na ně nedalo našlápnout.
4. V případě potřeby vyjměte jednu loketní opěrku k získání prostoru, viz odst. **3.6.2.**
5. Přesuňte se na invalidní vozík nebo z něj pomocí svých paží nebo s pomocí asistenta/asistentů či zdvihacího zařízení.

3.5.2. Sezení na invalidním vozíku

1. Sedněte si na sedadlo a dolní část zad opřete o opěradlo.
2. Otočte podnožku/podnožky dolů a položte na ni/ně své nohy.
3. V případě potřeby dejte loketní opěrky dolů.
4. Ověřte, že máte stehenní části nohou vodorovně a chodidla v pohodlné poloze. V případě potřeby je seřídte.
5. Ověřte, že máte ruce ohnuté a že pohodlně spočívají na područkách. V případě potřeby je seřídte.

3.5.3. Nastavení stabilní polohy

Pro účely přepravy a v případě nutnosti překonat překážky musí být invalidní vozík nastaven tak, aby byl maximálně stabilní:

- opěradlo vzpřímené,
- stupátka sklopena nahoru nebo nastavena do vyšší polohy, aby se nedotýkala překážek

3.6. Úpravy komfortu

POZOR

Riziko zranění či poškození

- Asistent nebo pečovatel(ka) může provádět následující seřízení komfortu. Všechna ostatní seřízení jsou prováděna odborným prodejcem podle návodu k instalaci, viz úvod.
- Dávejte pozor, aby se při seřizování nezachytily prsty, oděv nebo spony.

3.6.1. Bezpečnostní pás

Zapněte bezpečnostní pás zacvaknutím spony do přijímače. V případě potřeby upravte délku popruhů.

Chcete-li otevřít bezpečnostní pás, stiskněte červené tlačítko.

3.6.2. Montáž a demontáž loketních opěrek

⚠ POZOR

Riziko zranění či poškození

- Ověřte, že jsou područky na každé straně ve stejné výšce.

Namontujte loketní opěrku **(1)** zasunutím podpěrné tyče **(2)** do rámu **(3)**.

Demontáž: loketní opěrku **(1)** zvedněte a vytáhněte z rámu sedadla.

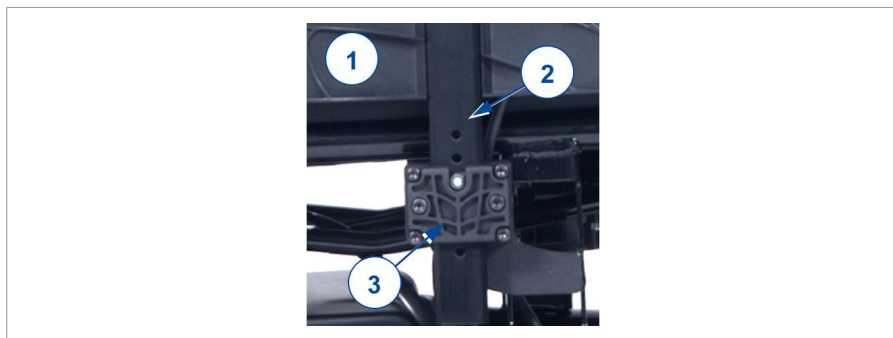

3.6.3. Opěrka nohou B06

Odebrání:

1. Zatáhněte za páku nožní opěrky **(7)** a nožní opěrku **(8)** vyklopte ven.
2. Zvedněte nožní opěrku a odeberte ji.

Instalace:

1. Přidržte nožní opěrku **(8)** na straně a zavěste ji do podpěry nožní opěrky **(8)**.
2. Otočte podnožky směrem dovnitř, dokud nezacvaknou.



3.6.4. Sklon opěradla (ruční verze)

1. K odemknutí mechanismu zatáhněte za popruh na dolní části opěradla.
2. Seřídte opěradlo do potřebné polohy (0° - 32° , 4 kroků po 8°).
3. Uvolněte popruh. Ověřte, že je opěradlo dobře zaaretováno.

3.6.5. Sklon opěradla (s plynovou pružinou)

Sklon opěradla s plynovou pružinou se ovládá pomocí páčky. V závislosti na konfiguraci zvolené při objednání je páčka umístěna na opěradle nebo na pravé straně sedadla.

1. Zatáhněte za páčku.
2. Zatáhněte/tlačte opěradlo do požadované polohy.
3. Uvolněte páčku. Ujistěte se, že je opěradlo dobře upevněno.

3.7. Stav a nabíjení baterie

VAROVÁNÍ

Riziko zranění a poškození kvůli požáru

- Používejte pouze nabíječku baterií dodanou s invalidním vozíkem. Použití jakékoli jiné nabíječky může být nebezpečné (riziko požáru).
- Nabíječka baterií je určena pouze k nabíjení baterií dodaných s invalidním vozíkem, nikoli k nabíjení jakýchkoli jiných baterií.
- Neupravujte žádné dodané díly, jako jsou kabely, zástrčky a nabíječka baterií. Nikdy neotevírejte ani neměňte baterii ani přípojky.

- Chraňte baterii a nabíječku baterií před plameny, vysokými a nízkými teplotami (viz kapitola 5.), vlhkostí, slunečním zářením a silnými otřesy (např. při upuštění). Pokud již k tomu došlo, baterii **NEPOUŽÍVEJTE**.
- Baterii nabíjejte pomocí nabíječky baterií v dobře větrané místnosti mimo dosah dětí.
- Před nabíjením baterie invalidního vozíku si nejprve přečtěte návod k obsluze příslušné nabíječky baterií. Pro další informace se obraťte na svého odborného prodejce nebo viz naše webové stránky <http://www.vermeiren.com/>.

⚠ POZOR

Riziko poškození

- Kapacita baterie se pomalu snižuje samovybíjením baterie a klidovým proudem připojených uživatelů. Je-li baterie zcela vybita, může dojít k jejímu nevratnému poškození. Proto zajistěte, aby byla baterie včas nabita (viz návod k ovládací konzole):
 - Při intenzivním použití (dlouhé vzdálenosti, denně): Nabijte ji ihned po použití.
 - Při průměrném použití (krátké vzdálenosti, denně či několikrát týdně): Nabijte ji, když indikátor baterie ukazuje 50% kapacitu.
 - Při občasném použití či skladování: Nabijte ji jednou měsíčně.
- Přečtěte si návod ke skladování a údržbě v odst. 4. a technické údaje v odst. 5..
- Nabíječku baterií odpojte pouze v případě, že je baterie zcela nabita, viz následující symboly na nabíječce.

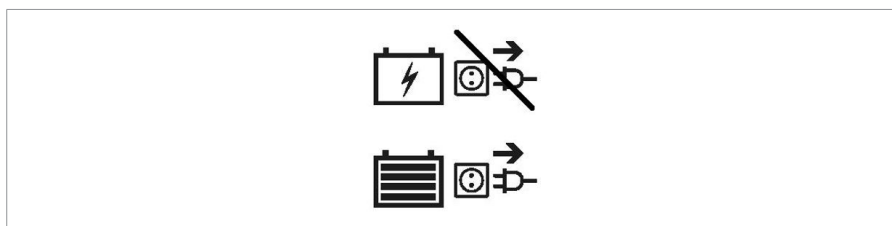

- Baterie nenabíjejte při teplotě nižší než 0 °C. Dejte baterii na teplejší místo a pak zahajte nabíjení.
- Přípojku pro nabíječku baterií chraňte před prachem a jinými nečistotami.
- V případě jakýchkoli problémů, když nelze baterii nabíjet podle následujících pokynů, se obraťte na svého odborného prodejce.
- Pokyny k výměně baterií naleznete v návodu k instalaci.

i Veškeré informace o indikaci stavu baterie naleznete v návodu k ovládací konzole.
Není-li nabíječka baterií používána, doporučujeme ji odpojit od el. sítě. Tím nedojde ke zbytečné spotřebě energie.

Nabíjení baterie:

1. NEJPRVE zapojte nabíječku baterie do el. zásuvky 220 V~. Nabíječku baterií zapojte přímo (bez prodlužovacího kabelu) do el. zásuvky (bez časového spínače).
2. Adaptér zapojte do nabíjecího bodu ovládací konzole.
3. Počkejte, až se baterie zcela nabije. Další informace naleznete v návodu k nabíječce baterií.
4. Odpojte nabíječku baterie.
5. Vytáhněte nabíječku baterií ze zásuvky, nechte ji vychladnout a pak ji uložte do kapsy pro nabíječku.

4. Údržba

- i** Pravidelná péče zajišťuje, že bude invalidní vozík udržován v dokonale funkčním stavu. Návod k údržbě naleznete na webových stránkách společnosti Vermeiren: www.vermeiren.com.

4.1. Body údržby

⚠ POZOR

Riziko zranění a poškození

- Opravy a výměny směřují provádět pouze vyškolené osoby. Přitom je třeba používat pouze originální náhradní díly společnosti Vermeiren.
- i** Poslední stránka tohoto návodu obsahuje registrační formulář pro odborného prodejce, který zapíše každý servis.
Servisní intervaly závisí na intenzitě a frekvenci používání. Požádejte svého prodejce o společnou dohodu na rozvrhu kontrol/údržby/oprav.
- i** Ohledně údržby/servisu si přečtěte návod k obsluze příslušné nabíječky baterií.

4.1.1. Před každým použitím

Zkontrolujte následující:

- Všechny části: Přítomné a nepoškozené či neopotrebované.
- Všechny části: Čisté, viz odst. **4.2.2.**
- Kola, sedadlo, loketní opěrky, podnožky a opěrka hlavy (je-li použita): řádně upevněné.
- Stav baterie: v případě potřeby nabijte baterii, viz odst. **3.7.**
- Ovládací konzola, baterie, napájecí modul, motory, nabíječka baterií, kontrolky a příslušné kabely: žádné poškození, jako jsou roztržené, zlomené či odkryté vodiče.
- Stav kol/pneumatik, viz **§ 4.2.1.**
- Stav součástí rámu: Žádná deformace, nestabilita, zeslabení nebo uvolněné spoje
- Sedadlo, opěradlo, opěrky rukou, opěrky lýtek a opěrka hlavy (je-li použita): Bez nadměrného opotřebení (např. promáčknutá místa, poškození nebo roztržení).

Pro případné opravy či výměny částí se obraťte na svého odborného prodejce.

4.1.2. Ročně nebo častěji

Tento invalidní vozík nechte u odborného prodejce ke kontrole a provedení servisu alespoň jednou ročně nebo častěji. Minimální četnost údržby závisí na používání, a proto by měla být společně dohodnuta s vaším odborným prodejcem.

4.1.3. Při skladování

Dbejte na to, aby byl invalidní vozík uložen v suchém prostředí, aby na něm nemohly růst plísně a nepoškodilo se čalounění, viz též kapitola 5..

Je-li invalidní vozík delší dobu skladován, musíte nabíjet baterie každý měsíc. Během této doby je také možné nechat nabíječku baterií připojenou k baterii a k el. síti. Další informace viz **§3.7.**

4.2. Pokyny pro údržbu

4.2.1. Kola a pneumatiky

- i** Správná funkce brzd závisí na stavu pneumatik a může se měnit kvůli opotřebení a znečištění (voda, olej, bláto atd.).

Udržujte kola bez drátů, vlasů, písku a vláken.

Zkontrolujte vzorek na pneumatikách. Je-li hloubka dezénu menší než 1 mm, musí být pneumatiky vyměněny. Obráťte se v této věci na svého odborného prodejce.

Nahustěte každou pneumatiku na správný tlak (viz vyznačení tlaku na pneumatikách).

Pokyny k výměně pneumatik naleznete v návodu k instalaci.

4.2.2. Čištění

⚠ POZOR

Riziko poškození vlhkostí

- K čištění invalidního vozíku nikdy nepoužívejte hadici ani vysokotlaký čistič.
- Udržujte ovládací konzolu čistou a chraňte ji před vodou a deštěm.

Otřete všechny pevné části invalidního vozíku vlhkým (nikoli mokrým) hadříkem. V případě potřeby použijte jemné mýdlo vhodné na laky a syntetické barvy.

Čalounění lze vyčistit vlažnou vodou a jemným mýdlem. K čištění nepoužívejte abrazivní čisticí prostředky.

Větrací otvory nabíječky baterií udržujte čisté a bez nahromaděného prachu. V případě potřeby otřete prach a vyčistěte pouzdro nabíječky baterií mírně navlhčeným hadříkem.

4.2.3. Dezinfekce

⚠ POZOR

Riziko poškození

- Dezinfekci mohou provádět pouze kvalifikované osoby. Poradte se se svým prodejcem.

4.3. Řešení problémů

I když tento invalidní vozík používáte správně, může se vyskytnout technický problém. V takovém případě se obraťte na svého místního odborného prodejce.

⚠ VAROVÁNÍ

Riziko zranění a poškození

- NIKDY se nepokoušejte opravit invalidní vozík sami.
- U závad v ovládací konzole se musíte obrátit na svého specializovaného prodejce. Ten rozhodne, zda je potřeba ovládací konzolu přeprogramovat.

V případě selhání se na ovládací konzole zobrazí chybový kód.

- i** Přehled všech chybových kódů na ovládací konzole naleznete v návodu k ovládací konzole.

Následující příznaky mohou znamenat vážný problém. Proto se obraťte na svého odborného prodejce vždy, když zaznamenáte některou z následujících odchylek:

- divný zvuk;
- Roztřepené/poškozené kabelové svazky;
- Prasklé či rozbité konektory;
- nerovnoměrné opotřebení dezénu na jedné z pneumatik;
- trhavé pohyby;
- invalidní vozík se naklání na jednu stranu;
- poškozené či rozbité sestavy kol.
- invalidní vozík se nezapne (spálená pojistka);
- Invalidní vozík je napájen, ale nehýbe se, viz .

4.4. Očekávaná životnost

Invaldní vozík je navržen tak, aby májí průměrnou životnost 5 let. V závislosti na četnosti použití, jízdních podmínkách a údržbě se životnost tohoto invalidního vozíku prodlouží nebo zkrátí.

4.5. Znovupoužití výrobku

Před každým dalším použitím nechte invalidní vozík dezinfikovat, zkontrolovat a provést servis podle pokynů v odst. 4.1. a odst. 4.2..

4.6. Konec používání

Po skončení životnosti musí být invalidní vozík zlikvidován podle místní legislativy pro životní prostředí. Nejlepším způsobem likvidace je rozebrání invalidního vozíku pro usnadnění přepravy recyklovatelných součástí.

4.7. Záruka

Záruka na tento výrobek se řídí všeobecnými podmínkami platnými v dané zemi.

5. Technické údaje

Technické údaje uvedené níže platí pouze pro tento invalidní vozík při standardních nastaveních a optimálních podmínkách okolí. Během používání berte tyto údaje v úvahu. Pokud byl tento invalidní vozík upraven, poškozen nebo došlo k jeho velkému opotřebení, nebudou tyto hodnoty platné. Berte v potaz, že jízdni výkon je ovlivněn okolní teplotou, vlhkostí, svahy (jízdou nahoru/dolů), typem povrchu a stavem baterie.

Značka	Vermeiren
Skupina produktů	Elektrický invalidní vozík, třída B
Typ	Turios
Popis	Rozměry
Hmotnost uživatele	130 kg
Celková délka s podnožkami	Ruční: 1070 mm Elektrický: 1060 mm
Celková šířka (závisí na šířce sedadla)	580 mm 580 mm 640 mm
Celková výška	1020 mm
Celková hmotnost	Přibl. 105,8 kg
Hmotnost nejtěžší části	Přibl. 104 kg
Spotřeba energie *	6 km/h: 28 km 10 km/h: 25 km
Sklon svahu	6°
Překonávání překážek	50 mm (8", 9" přední kola) 60 mm (10" přední kola)
Max. rychlost vpřed	6 km/h 10 km/h
Min. brzdná vzdálenost z max. rychlosti	2100 mm
Úhel roviny sedadla	Ruční: 0° - 2° - 4° - 6° Elektrický: 0° - 20°
Účinná hloubka sedadla	Ruční: 380 mm – 500 mm Elektrický: 430 mm – 510 mm
Účinná šířka sedadla	390 mm 450 mm 510 mm
Výška povrchu sedadla na předním okraji	Ruční: 450 mm – 500 mm – 550 mm Elektrický: 490 – 520 mm
Úhel opěradla	Ruční: 0° - 8° - 16° - 24° - 32° Elektrický: 0 - 32°
Výška opěradla	Ruční: 585 mm Elektrický: 550 mm
Vzdálenost mezi nožní deskou a sedadlem	320 - 420 mm
Úhel nohou k ploše sedadla	114°
Výška loketní opěrky od sedadla	260 mm - 335 mm
Přední poloha konstrukce područky	Ruční: 340 mm – 430 mm Elektrický: Max. 320 mm

Značka	Vermeiren
Skupina produktů	Elektrický invalidní vozík, třída B
Typ	Turios
Popis	Rozměry
Minimální poloměr zatáčení	Přibl. 1600 mm
Šířka otočení	Přibl. 1600 mm
Světlá výška	60 mm (prevence převrácení) 100 mm (střed)
Průměr zadních kol	350 x 70 mm
Průměr předních kol	200 mm – 230 mm – 260 mm
Tlak pneumatik **	Max. 3,5 baru
Min. baterie	6 km/h : 2 x 12V AGM / 38 Ah / C10 10 km/h : 2 x 12V AGM / 50 Ah / C20
Hnací motory	6 km/h: 2 x 150W 10 km/h: 2 x 450W
Pojistka	150 AMP
Nabíječka baterií	8A ; IP21 ; Třída izolace II
Úroveň hluku	< 65 dB(A)
Stupeň krytí	IPX4
Zkoušky pevnosti podle normy	ISO 7176-8
Zkoušky napájecího a řídicího systému podle normy	ISO 7176-14
Vznětlivost čalounění podle normy	EN 1021-2:2006
Elektromagnetická kompatibilita	ISO 7176-21
Celkové hodnocení umístění zádržného systému	A
Teplota skladování a používání	+5°C - +41°C
Provozní teplota pro elektroniku	-10°C to +40°C
Vlhkost při skladování a používání	30% - 70%
<p>Právo na technické změny vyhrazeno. Tolerované odchylky +/- 15 mm / 1,5 kg / 1,5° * Teoretická vzdálenost dojezdu se sníží při časté jízdě ve svahu, na hrubém povrchu nebo při překonávání obrubníků. ** Při používání různých druhů pneumatik se vždy informujte o správném provozním tlaku používaných pneumatik. Ohledně jiných průměrů pneumatik se obraťte na specializovaného prodejce.</p>	



Service registration form

This product (name):

was inspected (I), serviced (S), repaired (R) or disinfected (D):

By (stamp): Kind of work: I / S / R / D Date:	By (stamp): Kind of work: I / S / R / D Date:	By (stamp): Kind of work: I / S / R / D Date:
By (stamp): Kind of work: I / S / R / D Date:	By (stamp): Kind of work: I / S / R / D Date:	By (stamp): Kind of work: I / S / R / D Date:
By (stamp): Kind of work: I / S / R / D Date:	By (stamp): Kind of work: I / S / R / D Date:	By (stamp): Kind of work: I / S / R / D Date:
By (stamp): Kind of work: I / S / R / D Date:	By (stamp): Kind of work: I / S / R / D Date:	By (stamp): Kind of work: I / S / R / D Date:
By (stamp): Kind of work: I / S / R / D Date:	By (stamp): Kind of work: I / S / R / D Date:	By (stamp): Kind of work: I / S / R / D Date:



VERMEIREN GROUP
Vermeirenplein 1/15
2920 Kalmthout
Belgium
www.vermeiren.com

Version: E, 2024-08

Basic UDI-DI: 5415174122127Turios2P

All rights reserved, including translation.

VERMEIREN
we care for you